

HYUNDAI
ELECTRONICS

KULLANMA KILAVUZU



GENUINE PRODUCT OF
HYUNDAI CORPORATION

CE

İÇİNDEKİLER

UZAKTAN KUMANDA FONKSİYONLARI -----	11
24HYN3000/32HYN3001 -----	11
Masa Üstü Ekran Standının Uygulanması -----	13
LED Ekran Kurulumu -----	13
Led Ekranın Çalıştırılması: -----	14
Giriş Kaynağı Seçimi -----	19
TV Fonksiyonları -----	19
MENÜ -----	19
KANAL -----	19
RESİM -----	20
SES -----	20
ZAMAN -----	21
KİLİT -----	21
KURULUM -----	22
TEKNİK ÖZELLİKLER -----	24
UZAKTAN KUMANDA FONKSİYONLARI -----	25
24HYN2000/ 32HYN2000 -----	25
24HYN1000 / 32HYN1000 -----	27
Uzaktan Kumanda Fonksiyonları -----	27
Pillerin Takılması: -----	29
Masa Üstü Ekran Standının Uygulanması -----	29
Elektrik Fişinin Takılması: -----	30
Led Ekranın Çalıştırılması: -----	30

ÖN VE ARKA PANEL DİYAGRAMLARI	31
24HYN2000/ 32HYN2000	37
24HYN1000 / 32HYN1000 / 32HYN1001	37
HD LED TV KILAVUZU	37
Giriş Kaynağı Seçimi	37
TV Fonksiyonları	37
MENÜ	37
KANAL	37
RESİM	39
SES	39
ZAMAN	40
KİLİT	40
KURULUM	41
KARASAL ANTEN İLE KULLANIM	42
TEKNİK ÖZELLİKLER	43
BİLGİLENDİRME	46
GARANTİ ŞARTLARI	74

GÜVENLİK ÖNLEMLERİ



Bu cihazın içerisinde yüksek voltajlı elektrik bulunur. Elektrik şoku riskine neden olmaması için, lütfen cihaz kapağını açmayınız.

Bir sorunla karşılaştığınızda, lütfen yetkili servislerimize başvurunuz.

LED Ekran da herhangi bir değişiklik veya yanlış bir ayar yapılması elektrik şokuna neden olabilir. Bakım veya onarım amacıyla cihazı açmayınız, cihaz donanımında değişiklik yapmaya çalışmayınız veya ehliyetsiz kişilerin cihaza müdahale etmesine izin vermeyiniz. Herhangi bir sorunla karşılaştığınızda lütfen yetkili servislerimize başvurunuzuz.

Kalıcı Ekran Hasarına Karşı Önlemler

Ekran da 2 saatten daha uzun süre hareketsiz kalan görüntüler kalıcı ekran hasarlarına neden olabilir. Bundan dolayı cihazı kullanırken duraklama sürelerini mümkün olduğunca kısa tutunuz ve uzun süre duraklama olasılığın olduğu durumda “Parlaklık” ve “Kontrast” ayarlarını daha düşük seviyelere ayarlayınız.



Eşkenar bir üçgen içerisinde yer alan ünlem işareti kullanıcıya, söz konusu cihazın kullanılması esnasında özen gösterilmesi gereken önemli işletim ve bakım (servis) talimatlarının varlığını hatırlatmaktadır.

DİKKAT!



Eşkenar bir üçgen içerisinde yer alan oklu şimşek ya da kırık ok işareti, kullanıcıyı; aygıtın çevresinde, temas halinde birey için risk teşkil edebilecek izole edilmemiş “tehlikeli voltaj” seviyesinin varlığı konusunda uyarılmaktadır.

1. Lütfen LED Ekranı kullanmaya başlamadan önce bu kullanma kılavuzunu dikkatlice okuyunuz ve ileride referans olabilmesi için saklayınız. Cihazın başka bir kişiye verilmesi durumunda kullanma kılavuzunu da cihazla birlikte veriniz.
2. Bütün uyarılara dikkat ediniz ve cihazı kullanma talimatlarına uygun kullanınız.
3. Cihazı kutusundan çıkarınız ve cihazda, aksesuarlarında veya kabloda herhangi bir hasar olmadığından emin olunuz. Cihazda veya kabloda herhangi bir hasar, kırık ve/veya çatlak olması durumunda veya aksesuarların hasarlı veya eksik olması durumunda cihazı kullanmayınız ve size en yakın yetkili servise başvurunuz.
4. Plastik naylon poşetler çocuklar ve bebekler için son derecede tehlikelidir. Çocukların ve bebeklerin cihazın ve aksesuarlarının plastik naylon poşetleriyle oynamalarına kesinlikle izin vermeyiniz ve plastik naylon poşetleri çocukların ve bebeklerin yanında bırakmayınız.
5. Yangın ve elektrik şoku riskine neden olmaması için cihazı banyo, küvet, lavabo veya yüzme havuzu gibi su bulunan yerlerin yakınında, aşırı nemli ve rutubetli ortamlarda kullanmayınız.
6. Cihazı yağış altında (yağmur, kar yağışı veya rüzgâra maruz kalacak şekilde), üzerine su sıçrayabilecek veya dökülebilecek yerlerde ve cihazın suya düşebileceği bir konumda bırakmayınız. Cihazın üzerine su veya başka bir sıvının gelmemesine dikkat ediniz. Cihazın çevresinde içinde su veya başka bir sıvı olan vazo, sürahi vb. herhangi bir kap olmamalıdır. Cihazı su buharı veya neme maruz kalabileceği ortamlarda ve hava nemlendirici cihazların çevresinde kullanmayınız.
7. LED ekranı soba, radyatör, elektrik ocağı vb. her türlü ısı kaynağından ve manyetik alan oluşturan cihazlardan uzak tutunuz. Yangın tehlikesine veya cihazın hasar görmesine neden olmaması için cihazı, uzaktan kumandasını, uzaktan kumanda pillerini ve diğer aksesuarlarını mum vb. alev, ateş veya ısı kaynaklarının veya tehlike oluşturabilecek nesnelerin çevresinde bırakmayınız.
8. Cihazı, uzaktan kumandasını, uzaktan kumanda pillerini ve diğer aksesuarları doğrudan güneş ışığı altında bırakmayınız ve ısı kaynaklarından uzak tutunuz.

9.Cihazın elektrik fişini prize takmadan önce diğer bağlantılarını gerçekleştiriniz ve tüm bağlantıların doğru yapıldığından emin olunuz. Herhangi bir bağlantı yapmadan önce cihazı kapatınız ve elektrik fişini prizden çıkarınız. Kurulum, bakım, temizlik veya taşıma işlemlerinden önce cihazın elektrik fişini prizden çıkarınız.

10. Cihazın elektrik fişini prize takmadan önce kullanacağınız elektrik şebekesinin cihaz üzerinde belirtilen değerlere uygun olduğundan (AC 100-240V~50/60Hz) ve hattın uygun bir sigorta ile korunduğundan emin olunuz. Cihazın elektrik fişi prizden çıkarılmadıkça, -varsa- elektrik anahtarı kapalı olsa dahi, cihazın elektrik bağlantısı kesilmez.

11. Elektrik fişini, kablonun üzerine basılmayacak şekilde, cihazın arkasında bulunan ve gerektiğinde kolaylıkla ulaşılabilen bir prize takınız.

12. Elektrik fişinin prize tam olarak yerleştiğinden emin olunuz. Elektrik fişinde ve priz girişinde su, nem veya toz bulunmadığından emin olunuz.

13. Cihazın kullanılacağı elektrik şebekesinin uygunluğu tüketicinin sorumluluğundadır ve ehliyetli bir elektrikçi tarafından yapılmış olması gerekmektedir. Cihazın yerel yönetmeliklere uygun olmayan elektrik şebekelerinde kullanılması nedeniyle cihazda meydana gelecek hasarlardan üretici firma sorumlu tutulamaz.

14. Kırık veya deforme olmuş elektrik prizlerini kesinlikle kullanmayınız. Elektrik fişini prizden fişten tutarak çıkarınız, kablodan tutarak çekmeyiniz. Cihazın elektrik kablosunu halı veya kilim gibi eşyaların altında ve üzerine basılabilecek yerlerde bırakmayınız ve elektrik kablosunun ezilmemesine dikkat ediniz. Elektrik kablosunun hasar görmesi durumunda cihazı kullanmayınız ve yetkili servise başvurunuz.

15. Uzatma kablosu veya priz grubu kullanarak aynı prizde birden çok yüksek güç harcayan elektrikli cihazı çalıştırmayınız. Elektrik prizinin aşırı yüklenmesi yangına ve elektrik şokuna neden olabilir. Uzatma kablosu kullanımının zorunlu olması durumunda cihaza uygun özelliklerde bir kablo kullanılmalıdır.

16. Cihazın elektrik kablosunu aşırı derecede bükmemeyiniz, düğümlemeyiniz, diğer bağlantı kablolarına ya da diğer cihazların elektrik kablolarına bağlamayınız veya sarmayınız.

17. Cihazın elektrik kablosunu ıslak veya sıcak zeminlerde ve çocukların ulaşabileceği yerlerde bırakmayınız.

18. Cihazın arka kapağını kesinlikle açmayınız ve cihaz donanımında deęişiklik yapmaya çalışmayınız. Cihazın içerisinde elektrik şokuna ve hayati tehlikeye neden olabilecek düzeyde izole edilmemiş tehlikeli voltaj bulunmaktadır.
19. Cihazla birlikte sadece orijinal ve üretici tarafından izin verilen aksesuarları kullanınız.
20. Cihazın herhangi bir bölümünün ve özellikle ekranın darbe almamasına ve kırılmamasına dikkat ediniz. Cihazın veya ekranın darbe alması cihazın arızalanmasına ve ciddi yaralanmalara neden olabilir.
21. Ekranın çizilmemesine dikkat ediniz. Sert veya sivri cisimler ekrana kolaylıkla zarar verebilir. Ayrıca elinizle veya herhangi bir cisim ile ekrana aşırı basınç uygulamayınız.
22. Cihazı ağırlığını kaldıracak, sert ve düz bir zemine yerleştiriniz, kesinlikle eğimli yüzeylere koymayınız. Olası devrilme riskini engellemek için sadece cihazla birlikte verilen ya da üretici tarafından önerilen stand, montaj aparatı veya diğer aksesuarları kullanınız. LED ekranı sadece tavsiye edilen şekilde duvara veya tavana monte ediniz.
23. Gök gürültüsü ve aşırı yağışlı havalarda ve cihazın uzun süre kullanılmayacağı durumlarda cihazın elektrik fişini prizden çıkarınız.
24. Cihazın üzerini kesinlikle örtmeyiniz. Cihazın havalandırma deliklerini örtü, gazete vb. nesnelere kapatmayınız. Cihazın arkasından, yanlarından ve üstünden en az 10 cm havalandırma boşluğu bırakınız.
25. Cihazı tehlike oluşturabileceği veya yeterli havalandırmanın sağlanmadığı ortamlarda kullanmayınız. Uygun havalandırma koşulları sağlanmadan cihazı raf ve vitrin gibi dar ve kapalı ortamlarda kullanmayınız.
26. Cihazın üzerine herhangi bir cisim koymayınız.
27. Cihazın üzerinde bulunan havalandırma deliklerinden içeriye herhangi bir katı veya sıvı maddenin girmesine izin vermeyiniz. Özellikle metal cisimler ve sıvılar cihazda kısa devre veya elektrik şoku riskine, hasara ve yangına neden olabilir. Cihazın içerisine katı veya sıvı maddelerin girmesi durumunda derhal cihazın elektrik fişini prizden çıkarınız ve cihazı yetkili servise kontrol ettirmeden tekrar çalıştırmayınız.
28. Cihaz ev kullanımına yönelik tasarlanmıştır. Cihazı açık alanlarda, amacı dışında ve endüstriyel veya ticari amaçlarla kullanmayınız.

29. Üretici firma, yanlış veya hatalı kullanımlardan kaynaklanan arıza ve hasarlardan dolayı sorumluluk kabul etmemektedir.
30. Tüm elektrikli cihazların kullanımında aşağıdaki gibi dikkat edilmesi gereken bazı temel kurallar vardır;
- Cihaza ve elektrik kablosuna hiçbir zaman ıslak veya nemli ellerle dokunmayınız.
 - Cihazı kesinlikle yağmur altında, üzerine su gelebilecek yerlerde veya aşırı nemli ortamlarda ve doğrudan güneş ışığı altında bırakmayınız.
31. Cihazda ve elektrik kablosunda bir hasar olup olmadığını sıklıkla kontrol ediniz.,
32. Cihazı temizlemeye başlamadan önce cihazı kapatınız ve elektrik fişini prizden çıkarınız. Cihazı belli aralıklarla temizleyiniz. Cihazı hafif nemli yumuşak bir bezle siliniz ve kuru ve yumuşak bir bezle kurulayınız. Cihazın üzerine su veya farklı sıvı maddeler dökmeyiniz, sprey temizlik maddeleri püskürtmeyiniz veya cihazı su veya farklı bir sıvı maddenin içine sokmayınız. Aşındırıcı malzemeler ile cihaz yüzeyini kazımayınız.
33. Temizlik amacıyla ekrana herhangi bir sıvı dökmeyiniz veya püskürtmeyiniz. Temizlik sırasında ekrana aşırı basınç uygulamayınız. Aksi halde ekranda çizilmelere ve görüntüde bozulmalara neden olabilir.
34. Cihazı çalışır durumda bırakıp uzun süre yanından uzaklaşmayınız. Cihazı kullanmadığınız durumlarda cihazı kapatınız ve elektrik fişini prizden çıkarınız.
35. Küçük çocukların cihazı kullanmalarına veya cihazla oynamalarına izin vermeyiniz. Cihazı çocukların yanında çalışır durumda bırakıp yanlarından uzaklaşmayınız. Cihaz çalışırken çocukların cihaza temas etmesine izin vermeyiniz.
36. Küçük çocukların cihazın uzaktan kumandası veya diğer aksesuarları ile oynamalarına izin vermeyiniz ve uzaktan kumanda ve diğer aksesuarları çocukların ulaşamayacakları yerlerde saklayınız. Uzaktan kumanda pillerinin ya da küçük aksesuarların yutulması hayati tehlikelere neden olabilir. Uzaktan kumanda pillerinin yutulması durumunda derhal bir sağlık kurumuna başvurunuz.
37. Cihazı yanıcı, parlayıcı ve patlayıcı maddelerin yanında veya bulunduğu ortamlarda kullanmayınız. Cihazın kullanıldığı ortamda benzin, tiner, alkol,

- boya veya herhangi bir yanıcı ve parlayıcı maddenin bulunmadığından emin olunuz.
38. Cihazı aşırı tozlu, cihazın içine sıcak parçacıkların girebileceği veya kıvılcım sıçrayabileceği ortamlarda kullanmayınız.
39. Cihazın kulaklıkla kullanılması durumunda ses seviyesinin aşırı yüksek olmamasına dikkat ediniz. Yüksek ses seviyesi geçici veya kalıcı işitme kayıplarına neden olabilir.
40. Ekranın karanlık ortamda veya loş ışıkta izlenmesi gözlerin yorulmasına neden olabilir. Ekranın uygun ışık seviyesinde seyredilmesi tavsiye edilir.
41. Cihazın USB terminali 0.5A (500mA) değerinden yüksek akımlarla yüklenmemelidir.
42. Cihaza farklı açılardan bakıldığında görüntünün renk ve parlaklığında farklılıklar olabilir. Bu durum normaldir ve cihazın arızalı olduğunu göstermez.
43. Ekran üzerinde 1 ppm boyutunda siyah ve/veya parlak renkli küçük noktalar bulunabilir. Bu noktalar ürünün arızalı olduğunu göstermez ve performansını ve güvenilirliğini etkilemez.
44. Eski ve yeni pilleri ve farklı marka, model ve tipte pilleri birlikte kullanmayınız. Biten pilleri aynı değer ve özelliklerde yeni piller ile değiştiriniz.
45. Biten pilleri diğer evsel atıklarla birlikte atmayınız ve yerel kanun ve yönetmeliklere uygun şekilde bertaraf ediniz.
46. Cihazın herhangi bir şekilde darbe alması veya zarar görmesi, içine yabancı maddelerin girmesi veya cihazdan koku ve duman çıkması durumlarında derhal cihazın elektrik fişini prizden çıkarınız ve yetkili servise başvurunuz.
47. Bu cihaz, yanlarında güvenliklerinden sorumlu olacak yetişkin bir kişi olmadan, fiziksel, duyuşsal ve zihinsel engeli bulunan, tecrübesiz veya bilgisiz kişilerce ve çocuklar tarafından kullanıma uygun tasarlanmamıştır.
48. Elektrik kablosunun hasar görmesi durumunda cihazı kesinlikle kullanmayınız, kabloyu kendiniz değiştirmeye çalışmayınız veya yetkisiz kişilerin cihaza müdahale etmesine izin vermeyiniz. Cihazın elektrik kablosu yetkili servis tarafından uygun bir kablo ile değiştirilmelidir.
49. Cihazın arızalanması veya hasar görmesi durumunda cihazı hemen kapatınız ve elektrik fişini prizden çıkarınız. Hasarlı cihazları kullanmayınız. Cihazın kapağını kesinlikle açmayınız, cihazı kendiniz onarmaya çalışmayınız

veya yetkisiz kişilerin cihaza müdahale etmesine izin vermeyiniz ve yetkili servise başvurunuz.

50. Küçük çocukların cihazın uzaktan kumandası ve uzaktan kumanda pilleri ile oynamalarına izin vermeyiniz ve uzaktan kumandayı çocukların ulaşamayacakları yerlerde saklayınız. Uzaktan kumanda pillerinin ya da aksesuarlarının yutulması hayati tehlikelere neden olabilir. Pillerin yutulması durumunda derhal bir sağlık kurumuna başvurunuz.



Taşıma ve Nakliye Sırasında Dikkat Edilecek Hususlar:

1. Cihazı orijinal ambalajında ve koruyucu aksesuarları ile taşıyınız.
2. Cihazın taşıma veya nakliye sırasında düşmesine, ezilmesine veya herhangi bir şekilde darbe almasına izin vermeyiniz. Cihazın düşmesi veya darbe alması durumunda cihazı kullanmayınız ve yetkili servise başvurunuz.

Kalıcı Ekran Hasarına Karşı Önlemler

Ekranında 2 saatten daha uzun süre hareketsiz kalan görüntüler kalıcı ekran hasarlarına neden olabilir. Bundan dolayı cihazı kullanırken duraklama sürelerini mümkün olduğunca kısa tutunuz ve uzun süre duraklama olasılığının olduğu durumlarda cihazı kapatınız. Ayrıca duraklama durumunda “Parlaklık” ve “Kontrast” ayarlarını daha düşük seviyelere ayarlayınız.

UZAKTAN KUMANDA FONKSİYONLARI 24HYN3000/32HYN3001

-  **Açma/Kapama:** Bekleme durumundayken ekranı açar, ekran açık durumdayken ise bekleme durumuna alır.
-  **Mute:** Sesi tamamen kapatır, tekrar basıldığında sesi açar.

P. MODE: Resim modunu değiştirir.

S. MODE: Ses modunu değiştirir.

SLEEP: Otomatik kapanma zamanlayıcısı.

0-9 Sayı Tuşları: Numarası girilen kanala gider.

-/-- : Kanal numarası girmeniz gerektiğinde basamak sayısını seçmenizi sağlar.

 : Bir önce açılmış olan kanala geri döner.

SOURCE: Giriş Kaynağını değiştirir.

AUTO: Televizyonunuzun arka tarafındaki VGA bağlantısını kullanarak bilgisayar (PC) girişini yapılandırmak için bu düğmeyi kullanın.

 : Tuşları ile ayarlanmak istenilen bölüm seçilir. Kanal numarasını arttırma /azaltma.

 : Tuşları ile seçilen bölüm ayarlanabilir.

MENU: Menüyü açar / kapatır. Bir üst menüye geri döner.

EXIT : Geçerli menüyü kapatır.

VOL + / VOL-: Ses seviyesini arttırır / azaltır.

CH + / CH-: Kanal numarasını arttır / azaltır.

DISPLAY: Geçerli izleme modu hakkında bilgi verir. Oynamaktan olan multimedya dosyası hakkında bilgi verir. Kayıt esnasında kayıt bilgisini gösterir.

ASPECT: Ekran en/boy oranını değiştirir.

TEXT: Metni göster/gizle.

SIZE: Metin modunda metin boyutunu değiştirin.

INDEX: TO DISPLAY THE INDEX OF THE TEXT.

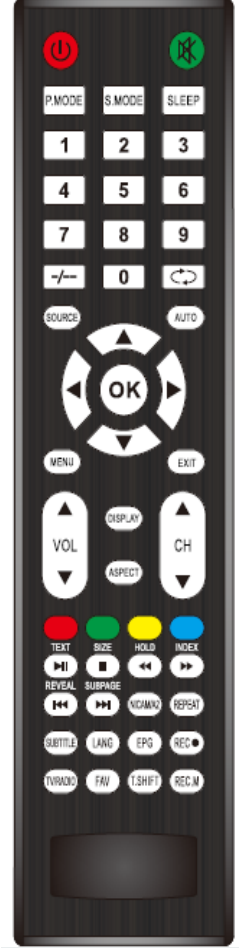

⏸ : Multimedya dosyalarını durdurur. Tekrar basıldığında oynatmaya devam eder.

■ : Başlatılan kaydı sonlandırır. İzlenilen multimedya dosyasını kapatır.

⏪ : Multimedya dosyası oynatılırken hızlı geri alır.

⏩ : Multimedya dosyası oynatılırken hızlı ileri alır.

⏮ : Multimedya dosyası oynatılırken bir önceki dosyaya geçer.

⏭ : Multimedya dosyası oynatılırken bir sonraki dosyaya geçer.

NICAM/A2: Bu tuş, ses deneyiminizi iyileştirmeniz veya farklı ses kaynakları arasında geçiş yapmanız için kullanılır. NICAM sesi etkinleştirmek veya alternatif ses kaynaklarını seçmek için kullanılır.

Müzik ve videoları tekrar oynatmanızı sağlar.

SUBTITLE: Destekleyen yayınlarda altyazı seçeneklerini gösterir.

LANG: Desteklenen uydu yayınlarında izlenilen kanalın ses dilini değiştirir.

EPG: İzlenilen kanalın yayın programını gösterir.

● **REC:** İzlenmekte olan yayını kaydeder. (USB bellek gerekmektedir.)

TV/RADIO: Basıldığı zaman radyo kanallarına geçiş yapar, tekrar basıldığında uydu kanallarına döner.

FAV: Favoriler kanal listesini açar.

T. SHIFT: Zaman kaydırmayı başlatır. (USB bellek gereklidir.)

REC.M: DTV modunda kayıt menüsüne erişin.

Pillerin Takılması:

Kumandanın arkasında bulunan pil bölmesinin kapağını açınız. + ve – kutuplarına dikkat ederek 2 adet AAA pili pil bölümüne yerleştiriniz. Eski ve yeni pilleri veya farklı tipte pilleri birlikte kullanmayınız. Pil bölmesinin kapağını yerine takınız ve sıkıca kapandığından emin olunuz.

DİKKAT: Küçük çocukların cihazın uzaktan kumandası ve uzaktan kumanda pilleri ile oynamalarına izin vermeyiniz ve uzaktan kumandayı çocukların ulaşamayacakları yerlerde saklayınız. Uzaktan kumanda pillerinin ya da aksesuarlarının yutulması hayati tehlikelere neden olabilir. Pillerin yutulması durumunda derhal bir sağlık kurumuna başvurunuz.

24HYN3000

Masa Üstü Ekran Standının Uygulanması

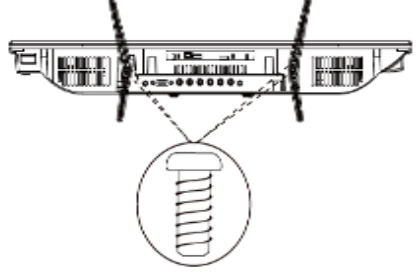
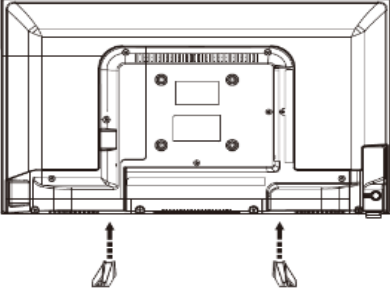

1. LED ekranı ve aksesuarlarını kutusundan çıkarınız.
2. Ekranın hasar görmemesi için temiz ve yumuşak bir bez serilmiş masaya ekran altta kalacak şekilde cihazı yatırınız.
3. Ayakları "Front" yazısı öne gelecek şekilde, şekilde görüldüğü gibi ok yönünde cihaza takınız.

Vidaları kullanarak ayakları cihaza monte ediniz ve vidaları iyice sıkınız

LED Ekran Kurulumu

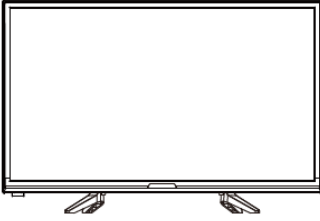

Led Ekranın Kurulumu: LED ekranı, ağırlığını kaldırabilecek, düzgün bir yüzeye yerleştiriniz. Olası tehlikeleri önlemek için LED ekranı aşırı nemli veya sıcak ortamlarda ve ısı kaynaklarına yakın bırakmayınız. Ekranın arka panelindeki havalandırma deliklerini kesinlikle kapatmayınız ve

şekildeki gibi her yönden en az 10cm boşluk bırakınız.

Elektrik Fişinin Takılması:

Elektrik fişini priz girişine takınız. Cihazın elektrik fişini prize takmadan önce elektrik şebekesinin cihaz teknik etiketinde belirtilen değerlere uygun olduğundan emin olunuz (AC 100-240V ~ 50/60Hz).

Led Ekranın alıřtırılması:

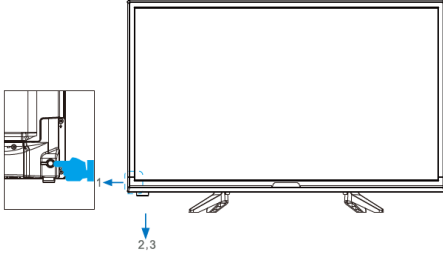







Cihazın alt kısmında bulunan Ama/Kapama tuřuna basarak LED ekranı aınız. Gsterge iřiđı yeřil yanacaktır.

NOT: Resimler ve aıklamalar referans amalıdır. rn grnmnde ve tuř konumlarında farklılıklar olabilir.

Uzaktan kumanda olmadan ařađıdaki fonksiyonları cihaz zerinden kontrol edebilirsiniz. Bunun iin cihaz zerinde bulunan akıllı tuřu kullanabilirsiniz. Butona arka arkaya kısa sreli basarak istenen simgeyi seiniz. Seilen simgeye ait fonksiyonu alıřtırmak iin butona uzun sreli basınız. Simgeler 5 sn. sonra otomatik olarak kaybolur. Kontrol simgelerini grntlemek iin ekranın alt kısmındaki tuřa dokununuz.

Simgeler ve Fonksiyonlar

-  : Kapama simgesi: Cihazı kapatır.
-  : Men simgesi: Meny ekrana getirir.
-  : Giriř kaynađı seim simgesi: Giriř kaynađını seer.
-  : Kanal arttırma simgesi: Bir st kanala geer.
-  : Kanal azaltma simgesi: Bir alt kanala geer.
-  : Ses ama simgesi: Sesi arttırır.
-  : Ses kısma simgesi: Sesi kısar

24HYN3000

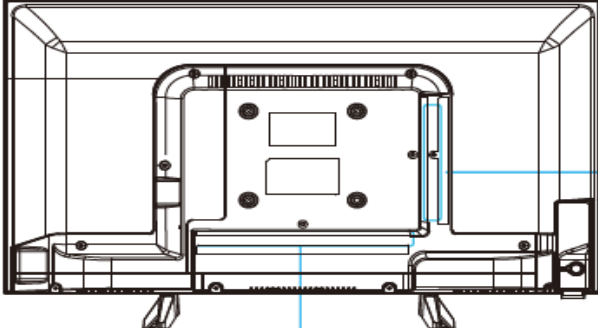

(Resimler yalnızca referans amaçlıdır.)

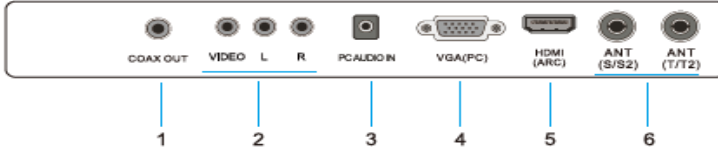
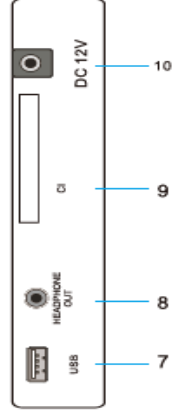

NO	GİRİŞ/ÇIKIŞ ADI
1	Dijital Ses Çıkışı
2	AV Video ve Ses Girişi
3	PC ses girişi
4	VGA
5	HDMI
6	Anten Girişi (S/S2/T/T2)
7	USB
8	Kulaklık Çıkışı
9	CI Modül Girişi
10	DC 12V Giriş

32HYN3001

Masa Üstü Ekran Standının Uygulanması

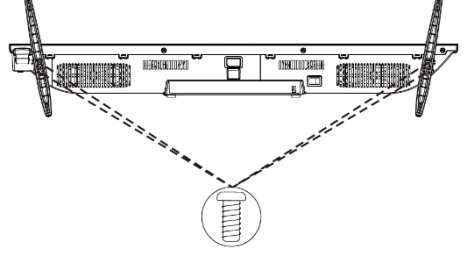
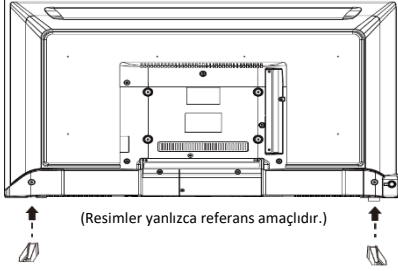

1. LED ekranı ve aksesuarlarını kutusundan çıkarınız.
2. Ekranın hasar görmemesi için temiz ve yumuşak bir bez serilmiş masaya ekran altta kalacak şekilde cihazı yatırınız.
3. Ayakları “Front” yazısı öne gelecek şekilde, şekilde görüldüğü gibi ok yönünde cihaza takınız.

Vidaları kullanarak ayakları cihaza monte ediniz ve vidaları iyice sıkınız.

LED Ekran Kurulumu

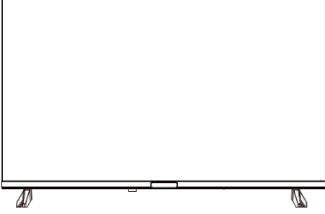

Led Ekranın Kurulumu: LED ekranı, ağırlığını kaldırabilecek, düzgün bir yüzeye yerleştiriniz. Olası tehlikeleri önlemek için LED ekranı aşırı nemli veya sıcak ortamlarda ve ısı kaynaklarına yakın bırakmayınız. Ekranın arka panelindeki havalandırma deliklerini kesinlikle kapatmayınız ve şekildeki gibi her yönden en az 10cm boşluk bırakınız.

Elektrik Fişinin Takılması:

Elektrik fişini priz girişine takınız. Cihazın elektrik fişini prize takmadan önce elektrik şebekesinin cihaz teknik etiketinde belirtilen değerlere uygun olduğundan emin olunuz (AC 100-240V ~ 50/60Hz).

Led Ekranın Çalıştırılması:

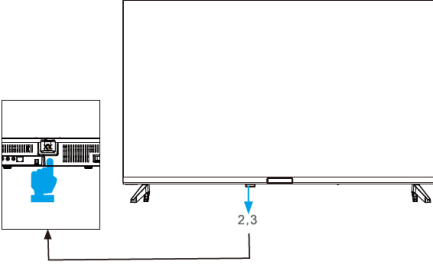







Cihazın alt kısmında bulunan Açma/Kapama tuşuna basarak LED ekranı açınız. Gösterge ışığı yeşil yanacaktır.

NOT: Resimler ve açıklamalar referans amaçlıdır. Ürün görünümünde ve tuş konumlarında farklılıklar olabilir.

Uzaktan kumanda olmadan aşağıdaki fonksiyonları cihaz üzerinden kontrol edebilirsiniz. Bunun için cihaz üzerinde bulunan akıllı tuşu kullanabilirsiniz. Butona arka arkaya kısa süreli basarak istenen simgeyi seçiniz. Seçilen simgeye ait fonksiyonu çalıştırmak için butona uzun süreli basınız. Simgeler 5 sn. sonra otomatik olarak kaybolur. Kontrol simgelerini görüntülemek için ekranın alt kısmındaki tuşa dokununuz.

Simgeler ve Fonksiyonlar

-  : Kapama simgesi: Cihazı kapatır.
-  : Menü simgesi: Menüyü ekrana getirir.
-  : Giriş kaynağı seçim simgesi: Giriş kaynağını seçer.
-  : Kanal arttırma simgesi: Bir üst kanala geçer.
-  : Kanal azaltma simgesi: Bir alt kanala geçer.
-  : Ses açma simgesi: Sesi arttırır.
-  : Ses kısma simgesi: Sesi kısar.

32HYN3001

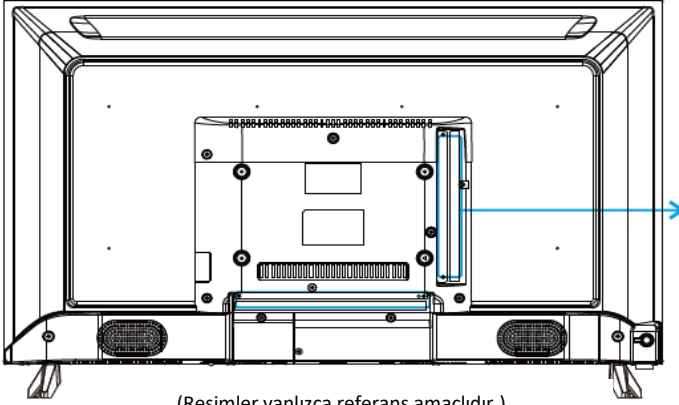

(Resimler yalnızca referans amaçlıdır.)

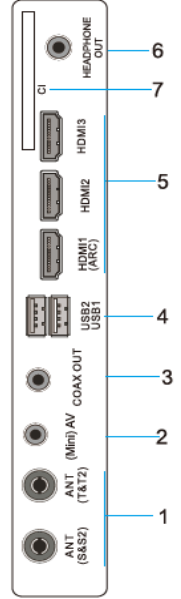

NO	GİRİŞ/ÇIKIŞ ADI
1	Anten Girişi (S/S2/T/T2)
2	Mini AV
3	Dijital Ses Çıkışı
4	USB1 , USB2
5	HDMI1 , HDMI2 , HDMI3
6	Kulaklık Çıkışı
7	CI Modül Girişi

Giriş Kaynağı Seçimi

SOURCE Tuşuna basarak yukarıdaki Giriş Kaynağı menüsü açılır. Kullanıcının isteği doğrultusunda izlemek istenen giriş kaynağı kumandanın yukarı aşağı tuşları ile seçilir ve OK tuşuna basılır.

TV Fonksiyonları

MENÜ

Menüye girmek için uzaktan kumanda üzerindeki menü tuşuna basınız. Sağ/sol yön tuşları ile girmek istediğiniz menüyü seçip OK/ENTER tuşuna basınız.

KANAL

Otomatik Arama (Uydu Anten Kaynağı)

Otomatik Arama menüsü üzerine gelip OK tuşuna Basınız. Açılan menüde kumandadan sağ/sol tuşları kullanarak uydu seçimi yapınız.

Arama Modu: Ağ, Varsayılan, Tam arama seçeneklerinden birini seçip OK tuşuna basınız.

Kanal Tipi: Her şey, Yalnızca TV olarak seçebilirsiniz.

Servis Tipi: Tüm Hizmetler, Ücretsiz Servis seçeneklerinden birini seçebilirsiniz.

DiseqC1.0: Eğer birden fazla uydu kullanıyorsanız. Diseqc bağlantısına göre seçim yapınız. ÖRNEK: Diseqc1.0 LNB1: Türksat; LNB 2: Hotbird gibi. 1-4 UYDU Seçimi yapabilirsiniz.

DiseqC1.1: Eğer sinyaliniz de bu sistem kullanılıyorsa yukarıda anlatıldığı gibi 1-16 arası uydu sıralaması yapabilirsiniz.

Program Tablosu: Taşı, atla, sil seçimleri kullanılarak isteğinize göre kanal düzenlemesi yapabilirsiniz.

Zamanlama Listesi: Bu menü ile kullanıcı isteđi kanalları kaydedebilir. Kayıt için TV'ye USB takılı olması gerekir.

NOT: Yayın yapan her kanalın saat bilgisi olmadığı için kayıtlarınız doğru olmayabilir. Bu yüzden saat bilgisi olan kanalları seçiniz.

Sinyal Bilgisi: Seyretmekte olduğunuz kanalın sinyal bilgilerini gösterir.

CI Bilgisi: Şifreli Kanalların şifresini çözmek için modül (CAM) kullanılabilir. Modül bilgilerini bu menüden görebilirsiniz.

Çanak Anten Ayarı: TV'nize bađlı uydu anten ayarlarını yapmak için bu menüyü kullanabilirsiniz.

EPG tuşuna basarak seçilen uydunun Transponder listesini görüntüleyebilirsiniz. Bir veya daha fazla frekans seçerek, seçilmiş olan frekanslarda aramaya yapabilirsiniz.

Kumanda üzerindeki sarı tuşu kullanarak yeni uydu eklenebilir.

Kumanda üzerindeki EPG tuşu kullanılarak frekans listesine gidilir.

Kumanda üzerindeki renkli tuşlar kullanılarak frekans düzenleme, ekleme silme, tarama yapabilirsiniz.

RESİM

Resim Modu: Dinamik, Standart, Film seçeneklerinden birini seçerek önceden tanımlanmış ayarlar ile izleme yapabilirsiniz. Kullanıcı Modunu seçerek kontrast, parlaklık, renk, keskinlik, renk sıcaklığı, gürültü azaltma değerlerini isteđinize göre ayarlayabilirsiniz.

SES

Ses Modu: Standart, Müzik, Film, Konuşma seçeneklerinden birini seçerek önceden tanımlanmış ayarlar ile izleme yapabilirsiniz. Kullanıcı Mod seçildiğinde Tiz, Bas, ayarlarını isteđe bađlı olarak yapabilirsiniz.

Balans: Sesin sağ ve sol hoparlör arasındaki dağılımını ayarlayabilirsiniz.

AVL: Açık olarak ayarlandığında, kanallar arasındaki geçişte sesin aniden yükselmesini engeller.

ZAMAN

Saat: Mevcut zaman ayarını gösterir.

Zaman bölgesi: Saatin doğru çalışması için bölgenin doğru seçilmesi gerekir. Türkiye için +3 olarak ayarlanmalıdır.

Kapanma zamanı: TV'nin 10,20, 30, 60, 90 Dk gibi sürelerde otomatik olarak kapanması için bu sürelerden birini seçmeniz gerekir.

Otomatik Bekleme: TV'niz kumandadan veya tuş takımından belirli bir süre komut almazsa otomatik olarak kapanabilir. Bu özelliği aktif etmek için 3, 4, 5 saat seçeneklerinden birini seçmeniz gerekir.

OSD Süresi: TV ekranında kullanılan menülerin ekrandan kaybolma süresini bu menüden ayarlayabilirsiniz.

KİLİT

Sistemi kilitle: Sistemin kilidi aktif hale getirmek için bu menüde 0000 girerek bir alt menüyü aktif hale getiriniz. Kapalı olan sistem kilidini açık konuma getiriniz.

Şifreyi Belirle: Bu menüde kendi kullanacağınız şifreyi belirleyiniz.

Program Kilidi: Bu menüden istediğiniz kanala kilit koyabilirsiniz. Kilit koyulacak kanal üzerine gelip kumanda üzerindeki yeşil tuşa basınız.

Ebeveyn Kilit: 3-18 yaş arası kilit koyabilirsiniz.

NOT: Belirlemiş olduğunuz şifreyi not ediniz ve unutmayınız.

KURULUM

OSD Dili: TV'nin menü dili seçimi yapılabilir.

TT Lisanı: TV'nin Teletext dil ayarı bu menüden yapılabilir.

Ses Lisansları: Yayın yapılan kanalda da ikinci veya daha fazla lisan desteği mevcut ise bu menüden ses lisansı seçilebilir.

ALT Yazı Dili: Yayın yapılan kanalda alt yazı desteği varsa, yayını seyrederken görmek istediğiniz alt yazı dilini buradan seçebilirsiniz.

İşitme Engelli: Yayın yapılan kanalda bu özellik varsa işitme engelli desteğini açıp kapatabilirsiniz.

PVR Dosya Sistemi: Takılı olan USB veya HDD varsa, dosya sistemini görebilirsiniz.

Ekran Formatı: Görüntünün en /boy oranını bu menüden ayarlayabilirsiniz. Tam ekran olarak görüntülemek için 16/9 seçmelisiniz.

Mavi Ekran: Eğer bu mod açık olursa TV'de yayın yok ise otomatik olarak mavi ekran olur. Kapalı konumda iken siyah olarak kalır.

İlk Kurulum: TV ilk kurulum menüsüne giderek OSD dili, Ülke seçimi, Uydu/Karasal/Kablolu yayın seçimi yapılarak yeniden kurulum yapabilirsiniz.

Sıfırlama: Bu menüden kullanıcının sonradan yaptığı ayarları ilk haline döndürebilirsiniz.

KARASAL ANTEN İLE KULLANIM

DTV Arama: Otomatik arama üzerine gelip OK tuşuna basınız. ATV+DTV veya yalnız ATV, DTV seçerek OK basınız.

MEDYA OYNATICI FONKSİYONLARI

TV ye USB belleđi takınız ve source tuşuna basınız. Aşğı/Yukarı yön T-tuşları ile Medya seçeneđini seçiniz. Sağ/sol yön tuşları ile oynatmak istediđiniz medya türünü seçerek açılan menüden oynatmak istediđiniz dosyayı seçiniz

TEKNİK ÖZELLİKLER

MODEL NO	24HYN3000
VOLTAJ	AC 100-240V 50/60Hz
GÜÇ TÜKETİMİ	40W
EKRAN BOYUTU	24"
ÇÖZÜNÜRLÜK	1366x768
SES ÇIKIŞ GÜCÜ	2x3 W
GİRİŞ	1x Karasal Anten, 1x LNB Girişi 1x HDMI, 1x USB, 1x AV, 1x VGA, 1x PC Ses Girişi, 1x CI Modül, 1xDC 12V
ÇIKIŞ	1xKulaklık Çıkışı, 1xDijital Ses Çıkışı

MODEL NO	32HYN3001
VOLTAJ	AC 100-240V 50/60Hz
GÜÇ TÜKETİMİ	55W
EKRAN BOYUTU	32"
ÇÖZÜNÜRLÜK	1366x768
SES ÇIKIŞ GÜCÜ	2x8 W
GİRİŞ	1x Karasal Anten, 1x LNB Girişi 3x HDMI, 2x USB, 1x mini AV, 1x CI Modül
ÇIKIŞ	1xKulaklık Çıkışı, 1xDijital Ses Çıkışı

UZAKTAN KUMANDA FONKSİYONLARI 24HYN2000/ 32HYN2000

DİKKAT: Küçük çocukların cihazın uzaktan kumandası ve uzaktan kumanda pilleri ile oynamalarına izin vermeyiniz ve uzaktan kumandayı çocukların ulaşamayacakları yerlerde saklayınız. Uzaktan kumanda pillerinin ya da aksesuarlarının yutulması hayati tehlikelere neden olabilir. Pillerin yutulması durumunda derhal bir sağlık kurumuna başvurunuz.

1.  Açma/Kapama: Bekleme durumundayken ekranı açar, ekran açık durumdayken ise bekleme durumuna alır.
2.  Mute: Sesi tamamen kapatır, tekrar basıldığında sesi açar
3. TV: Yayın modundayken anten türleri (hava, kablo, uydu) arasında geçiş yapar. Smart TV ekranındayken Uydu Modu'na geçiş yapar.
4. SLEEP: Otomatik kapanma zamanlayıcısı
5. EPG: İzlenilen kanalın yayın programını ve programın açıklamasını gösterir. (Desteklenen uydu yayınlarında)
6. P. MODE: Resim modunu değiştirir.
7. ASPECT: Ekran en/boy oranını değiştirir.
8. LANG: İzlenilen kanalın ses dilini değiştirir. (Desteklenen uydu yayınlarında)
9. S. MODE: Ses modunu değiştirir.
10. VOL + / VOL- : Ses seviyesini artırır / azaltır.
11. SOURCE: Giriş Kaynağını değiştirir.
12. HOME: Smart TV anasayfasına geçiş yapar.
13. P + / P-: Kanal numarasını artırır / azaltır.
14.  REC: İzlenmekte olan yayını kaydeder. (USB bellek gerekmektedir.)
15.  Multimedia dosyalarını durdurur. Tekrar basıldığında oynatmaya devam eder.
16.  Başlatılan kaydı sonlandırır. İzlenilen multimedia dosyasını kapatır.
17. T. SHIFT: Zaman kaydırmayı başlatır. (USB bellek gerekir.)
18.  Multimedia dosyası oynatılırken bir önceki dosyaya geçer.
19.  Multimedia dosyası oynatılırken hızlı geri alır.

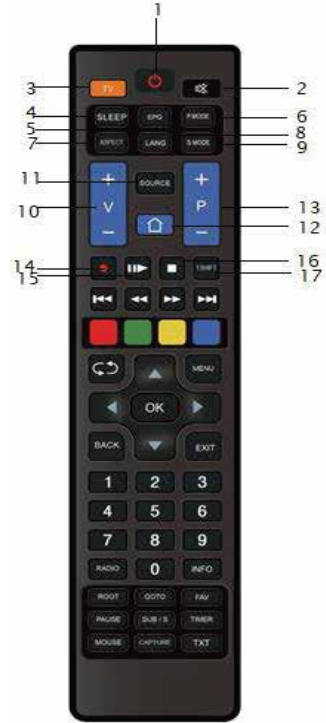





20. :▶▶ Multimedya dosyası oynatılırken hızlı ileri alır.
21. ▶▶ Multimedya dosyası oynatılırken bir sonraki dosyaya geçer.
22. KIRMIZI/YEŞİL/SARI/MAVİ: Teletext ekranında HABER/SPOR/HAVA/EKONOMİ kategorilerini seçer.
23. :↻ Bir önceki açılmış olan kanala geri döner.
24. MENÜ: Menüü açıp kapatır, bir üst menüye geri döner.
25. EXİT: Geçerli menüyü kapatır.
26. BACK: Bir üst menüye geri döner. Yapılan bir önceki işleme geri döner.
27. ▼▲ Tuşları ile ayarlanmak istenilen bölüm seçilir. Kanal numarasını arttırır / azaltır.
28. ◀▶ Tuşları ile seçilen bölüm ayarlanabilir.
29. OK: Seçilen veya ayarlanan menü seçeneklerini kaydetmek / onaylamak için kullanılır.
30. 0-9 Sayı Tuşları: Numarası girilen kanala gider. Menüden sayısal değerlerin girişini sağlar.
31. RADİO: Uydu yayınlarını izlerken Radyo kanallarına geçiş yapar. Tekrar basıldığında Uydu Kanallarına geri döner.
32. İNFO: Geçerli izleme modu hakkında bilgi verir. Oynamakta olan multimedya dosyası hakkında bilgi verir. Kayıt esnasında kayıt bilgisini gösterir.
- NOT: Yazılım gelişimine bağlı olarak bazı tuşların fonksiyonları değişebilir.
33. ROOT: Medya merkezini açar.
34. FAV: Favori kanal listesini açar.
35. PAUSE: Multimedya dosyası oynatılırken durdurur.
36. SUB/S: Destekleyen yayınlarda altyazı seçeneklerini gösterir.
37. MOUSE: Smart TV ana ekranındayken mouse aktif eder.
38. CAPTURE: İzlenmekte olan görüntünün ekran resmini alır.
39. TXT: Teletext'i görüntüler.



24HYN1000 / 32HYN1000/32HYN1001

Uzaktan Kumanda Fonksiyonları

1.  Açma/Kapama: Bekleme durumunda ekranı açar, ekran açıkken bekleme durumuna alır.
2.  Mute: Sesi tamamen kapatır, tekrar basıldığında sesi geri açar.
3. 0-9 Sayı Tuşları: Numarası girilen kanala gider. Menüden sayısal değerlerin girişini sağlar.
4. P. MODE: Resim modunu değiştirir.
5.  Bir önce açılmış olan kanala geri döner*.
6. TV: Yayın modundayken anten türleri (hava, kablo, uydu) arasında geçiş yapar*. Smart TV ekranındayken Uydu Modu'na geçiş yapar.
7. EPG: İzlenilen kanalın yayın programını gösterir.
8. SLEEP: Otomatik kapanma zamanlayıcısı.
9. VOL + / VOL-: Ses seviyesini arttırır / azaltır.
10. TV-RADIO: Basıldığı zaman radyo kanallarına geçiş yapar, tekrar basıldığında uydu kanallarına döner
11. ASPECT: TV fonksiyonunda izlenilen görüntünün en-boy oranını değiştirir.
12. CH + / CH-: Kanal numarasını arttır / azaltır.
13. FAV: Favoriler kanal listesini açar.
14. HOME: Smart TV anasayfasına geçiş yapar.
15. REC: İzlenmekte olan yayını kaydeder. (USB bellek gereklidir.)
16. MENU: Menüyü açar / kapatır. Bir üst menüye geri döner.
17. SOURCE: Giriş kaynağını değiştirir.
18. EXIT: Geçerli menüyü kapatır. Bir üst menüye geri döner. Yapılan bir önceki işleme geri gelir.
19. DISPLAY: Geçerli izleme modu hakkında bilgi verir. Oynamaktan olan multimedya dosyası hakkında bilgi verir. Kayıt esnasında kayıt bilgisini gösterir.
20.  Tuşları ile ayarlanmak istenilen bölüm seçilir. Kanal numarasını arttırma /azaltma.
21.  Tuşları ile seçilen bölüm ayarlanabilir.

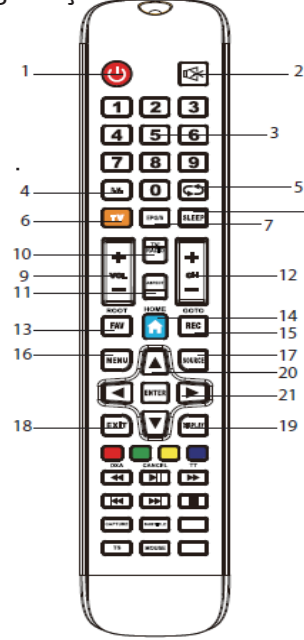

22. ENTER: Seçilen veya ayarlanan menü seçeneklerini onaylamak veya kaydetmek için kullanılır.
23. KIRMIZI/YEŞİL/SARI/MAVİ: Teletext ekranında haber/spor/hava/ekonomi kategorilerini seçer.
24. ◀◀: Multimedya dosyası oynatılırken hızlı geri alır.
25. ▶▶: Multimedya dosyalarını durdurur, tekrar basıldığında ise oynatmaya devam ettirir.
26. TT / ▶▶: TV sekmesinde teletext'i görüntüler. Smart TV ekranında multimedya dosyalarını oynatırken hızlı ileri alır.
27. ◀◀: Multimedya dosyası oynatılırken bir önceki dosyaya geri döner.
28. ▶▶: Multimedya dosyası oynatılırken bir sonraki dosyaya geçer.
29. ■ : Başlatılan kaydı sonlandırır.
30. CAPTURE: İzlenmekte olan görüntünün ekran resmini alır.
31. SUBTITLE: Destekleyen yayınlarda altyazı seçeneklerini gösterir.
32. T. SHİFT: Zaman kaydırmayı başlatır. (USB bellek gereklidir.)
33. MOUSE: Tuşa basıldığı zaman Smart TV ekranında mouse gösteriyor.

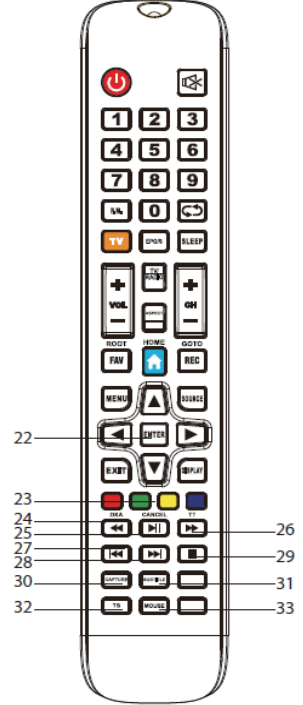

*Dahili uydu alıcısı bulunmayan modellerde geçerli değildir.

DİKKAT: Uzaktan kumanda cihazını doğrudan güneş ışığı altında, ısı kaynaklarına, ateşe ve radyasyon yayan cihazlara yakın bırakmayınız.

Pillerin Takılması:

Kumandanın arkasında bulunan pil bölmesinin kapağını açınız. + ve – kutuplarına dikkat ederek 2 adet AAA pili pil bölümüne yerleştiriniz. Eski ve yeni pilleri veya farklı tipte pilleri birlikte kullanmayınız. Pil bölmesinin kapağını yerine takınız ve sıkıca kapandığından emin olunuz.

Masa Üstü Ekran Standının Uygulanması

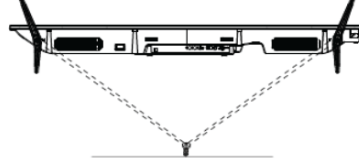
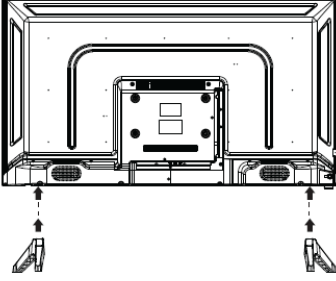

1. LED ekranı ve aksesuarlarını kutusundan çıkarınız.
2. Ekranın hasar görmemesi için temiz ve yumuşak bir bez serilmiş masaya ekran altta kalacak şekilde cihazı yatırınız.
3. Ayakları yukarıdaki şekilde görüldüğü gibi ok yönünde iterek cihaza takınız. Vidaları kullanarak ayakları cihaz üzerine monte ediniz ve vidaları iyice sıkınız.

↑↓ 10cm



Led Ekranın Kurulumu: LED ekranı, ağırlığını kaldırabilecek, düzgün bir yüzeye yerleştiriniz. Olası tehlikeleri önlemek için LED ekranı aşırı nemli veya sıcak ortamlarda ve ısı kaynaklarına yakın bırakmayınız. Ekranın arka panelindeki havalandırma deliklerini kesinlikle kapatmayınız ve şekildeki gibi her yönden en az 10cm boşluk bırakınız.

Elektrik Fişinin Takılması:

Elektrik fişini priz girişine takınız. Cihazın elektrik fişini prize takmadan önce elektrik şebekesinin cihaz teknik etiketinde belirtilen değerlere uygun olduğundan emin olunuz (AC 100-240V ~ 50/60Hz).

Led Ekranın Çalıştırılması:

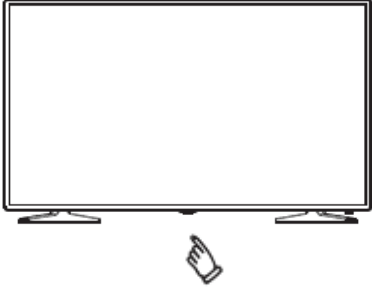

Cihazın alt kısmında bulunan Açma/Kapama Tuşuna basarak LED ekranı açınız. Gösterge ışığı yeşil yanacaktır.

NOT: Resimler ve açıklamalar referans amaçlıdır.
Ürün görünümünde ve tuş konumlarında farklılıklar olabilir.

ÖN VE ARKA PANEL DİYAGRAMLARI

24HYN2000 LED TV

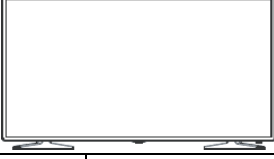

1	Akıllı Tuş	Lütfen aşağıdaki açıklamayı okuyunuz.
2	LED	TV bekleme modunda iken kırmızı yanar.
3	Uzaktan kumanda alıcısı	Uzaktan kumanda için kızılötesi alıcı sensör.

Uzaktan kumanda olmadan aşağıdaki fonksiyonları cihaz üzerinden kontrol edebilirsiniz. Bunun için cihaz üzerinde bulunan akıllı tuşu kullanabilirsiniz. Butona arka arkaya kısa süreli basarak istenen simgeyi seçiniz. Seçilen simgeye ait fonksiyonu çalıştırmak için butona uzun süreli basınız. Simgeler 5 sn. sonra otomatik olarak kaybolur. Kontrol simgelerini görüntülemek için ekranın alt kısmındaki tuşa dokununuz.

Simgeler ve fonksiyonları



: Kapama simgesi: Cihazı kapatır.



: Menü simgesi: Menüü ekrana getirir.



: Giriş kaynağı seçim simgesi: Giriş kaynağını seçer.



: Kanal arttırma simgesi: Bir üst kanala geçer.



: Kanal azaltma simgesi: Bir alt kanala geçer.



: Ses açma simgesi: Sesi arttırır.



: Ses kısma simgesi: Sesi kısar

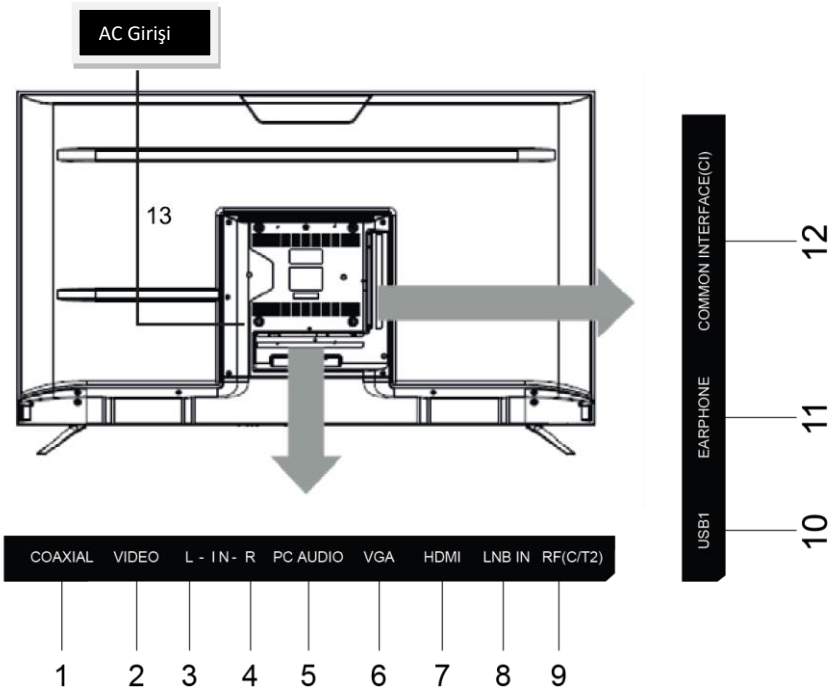

NO	GİRİŞ/ÇIKIŞ ADI
1	Koaksiyel Dijital Ses Çıkışı
2	Video Girişi
3	Ses Girişi(L)
4	Ses Girişi (R)
5	PC ses girişi
6	VGA
7	HDMI
8	Uydu Alıcı Anten Girişi (LNB)
9	Karasal Anten Girişi (RF,C/T2)
10	USB
11	Kulaklık Çıkışı
12	CI Modül Girişi
13	Şebeke Kablosu (110-220V AC 50/60 Hz)

32HYN2000 LED TV



1	Akıllı Tuş	Lütfen aşağıdaki açıklamayı okuyunuz.
2	LED	TV bekleme modunda iken kırmızı yanar.
3	Uzaktan kumanda alıcısı	Uzaktan kumanda için kızılötesi alıcı sensör.

Uzaktan kumanda olmadan aşağıdaki fonksiyonları cihaz üzerinden kontrol edebilirsiniz. Bunun için cihaz üzerinde bulunan akıllı tuşu kullanabilirsiniz. Butona arka arkaya kısa süreli basarak istenen simgeyi seçiniz. Seçilen simgeye ait fonksiyonu çalıştırmak için butona uzun süreli basınız. Simgeler 5 sn. sonra otomatik olarak kaybolur. Kontrol simgelerini görüntülemek için ekranın alt kısmındaki tuşa dokununuz.

Simgeler ve fonksiyonları



: Kapama simgesi: Cihazı kapatır.



: Menü simgesi: Menüyü ekrana getirir.



: Giriş kaynağı seçim simgesi: Giriş kaynağını seçer.



: Kanal arttırma simgesi: Bir üst kanala geçer.



: Kanal azaltma simgesi: Bir alt kanala geçer.



: Ses açma simgesi: Sesi arttırır.



: Ses kısma simgesi: Sesi kısar.

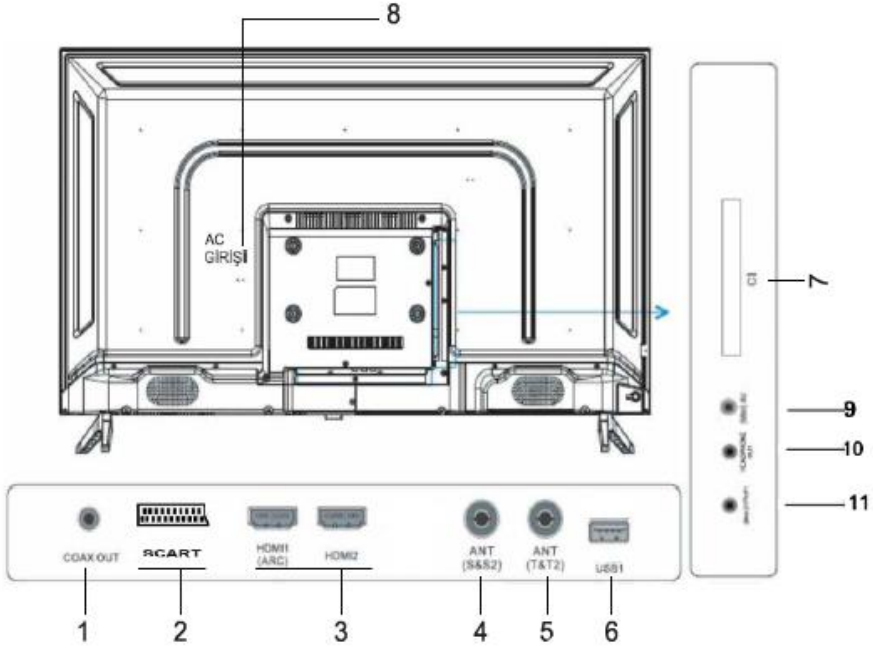

NO	GİRİŞ/ÇIKIŞ ADI
1	Koaksiyel Dijital Ses Çıkışı
2	Scart
3	HDMI Girişleri
4	Uydu Alıcı Anten Girişi (LNB)
5	Karasal Anten Girişi
6	USB Girişi
7	CI Modül Girişi
8	Şebeke Kablosu (110-220V AC 50/60 Hz)
9	Mini AV Video ve Ses Girişi
10	Kulaklık Çıkışı
11	Mini YPbPr Girişi

24HYN1000 / 32HYN1000 / 32HYN1001 LED TV



1	Akıllı Tuş	Lütfen aşağıdaki açıklamayı okuyunuz.
2	LED	TV bekleme modunda iken kırmızı yanar.
3	Uzaktan kumanda alıcısı	Uzaktan kumanda için kızılötesi alıcı sensör.

Uzaktan kumanda olmadan aşağıdaki fonksiyonları cihaz üzerinden kontrol edebilirsiniz. Bunun için cihaz üzerinde bulunan akıllı tuşu kullanabilirsiniz. Butona arka arkaya kısa süreli basarak istenen simgeyi seçiniz. Seçilen simgeye ait fonksiyonu çalıştırmak için butona uzun süreli basınız. Simgeler 5 sn. sonra otomatik olarak kaybolur. Kontrol simgelerini görüntülemek için ekranın alt kısmındaki tuşa dokununuz.

Simgeler ve fonksiyonları



: Kapama simgesi: Cihazı kapatır.



: Menü simgesi: Menüyü ekrana getirir.



: Giriş kaynağı seçim simgesi: Giriş kaynağını seçer.



: Kanal arttırma simgesi: Bir üst kanala geçer.



: Kanal azaltma simgesi: Bir alt kanala geçer.



: Ses açma simgesi: Sesi arttırır.



: Ses kısma simgesi: Sesi kısar.

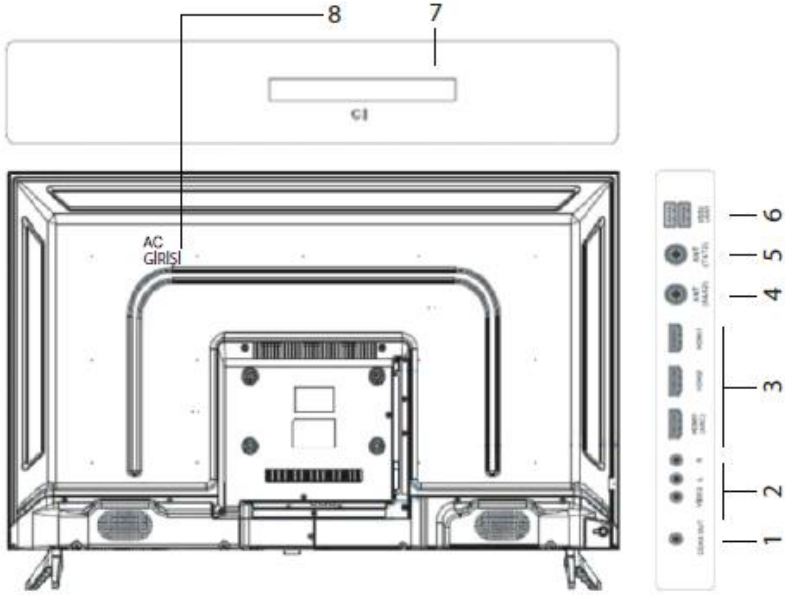

NO	GİRİŞ/ÇIKIŞ ADI
1	Koaksiyel Dijital Ses Çıkışı
2	AV Video ve Ses Girişi
3	HDMI Girişleri
4	Uydu Alıcı Anten Girişi (LNB)
5	Karasal Anten Girişi
6	USB Girişi
7	CI Modül Girişi
8	Şebeke Kablosu (110-220V AC 50/60 Hz)

24HYN2000/ 32HYN2000 24HYN1000 / 32HYN1000 / 32HYN1001 HD LED TV KILAVUZU

Giriş Kaynağı Seçimi

SOURCE Tuşuna basarak yukarıdaki Giriş Kaynağı menüsü açılır. Kullanıcının isteği doğrultusunda izlemek istenen giriş kaynağı kumandanın yukarı aşağı tuşları ile seçilir ve OK tuşuna basılır.



TV Fonksiyonları

MENÜ

Menüye girmek için uzaktan kumanda üzerindeki menü tuşuna basınız. Sağ/sol yön

tuşları ile girmek istediğiniz menüyü seçip OK/ENTER tuşuna basınız.

KANAL



Otomatik Arama (Uydu Anten Kaynağı)

Otomatik Arama menüsü üzerine gelip OK tuşuna Basınız. Açılan menüde kumandadan sağ/sol tuşları kullanarak uydu seçimi yapınız.

Arama Modu: Ağ, Varsayılan, Kör tarama seçeneklerinden birini seçip OK tuşuna basınız.

Kanal Tipi: Açık (şifresiz) + şifreli, Açık, şifreli olarak seçebilirsiniz.

Servis Tipi: Hepsi, DTV, Radyo seçeneklerinden birini seçebilirsiniz.

DiseqC1.0: Eğer birden fazla uydu kullanıyorsanız. Diseqç bağlantısına göre seçim yapınız. ÖRNEK: DiseqC1.0 LNB1: Türksat; LNB 2: Hotbird gibi. 1-4 UYDU Seçimi yapabilirsiniz.

DiseqC1.1: Eğer sinyaliniz de bu sistem kullanılıyorsa yukarıda anlatıldığı gibi 1-16 arası uydu sıralaması yapabilirsiniz.

Program Tablosu: Taşı, atla, sil seçimleri kullanılarak isteğinize göre kanal düzenlemesi yapabilirsiniz.

Zamanlama Listesi: Bu menü ile kullanıcı isteği kanalları kaydedebilir. Kayıt için TV'ye USB takılı olması gerekir.

NOT: Yayın yapan her kanalın saat bilgisi olmadığı için kayıtlarınız doğru olmayabilir. Bu yüzden saat bilgisi olan kanalları seçiniz.

Sinyal Bilgisi: Seyretmekte olduğunuz kanalın sinyal bilgilerini gösterir.

CI Bilgisi: Şifreli Kanalların şifresini çözmek için modül (CAM) kullanılabilir. Modül bilgilerini bu menüden görebilirsiniz.

Çanak Anten Ayarı: TV'nize bağlı uydu anten ayarlarını yapmak için bu menüyü kullanabilirsiniz.

EPG tuşuna basarak seçilen uydunun Transponter listesini görüntüleyebilirsiniz. Bir veya daha fazla frekans seçerek, seçilmiş olan frekanslarda aramaya yapabilirsiniz.

Kumanda üzerindeki sarı tuşu kullanarak yeni uydu eklenebilir.

Kumanda üzerindeki EPG tuşu kullanılarak frekans listesine gidilir.

Kumanda üzerindeki renkli tuşlar kullanılarak frekans düzenleme, ekleme silme, tarama yapabilirsiniz.

RESİM

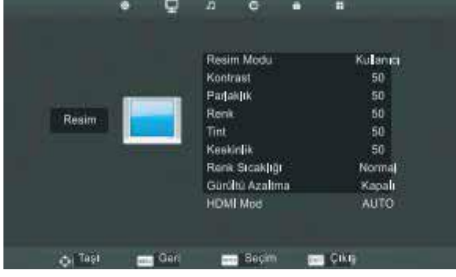

Resim Modu: Dinamik, Standart, Yumuşak seçeneklerinden birini seçerek önceden tanımlanmış ayarlar ile izleme yapabilirsiniz. Kullanıcı Modunu seçerek kontrast, parlaklık, renk, keskinlik, renk, sıcaklığı azaltma Değerlerini isteğinize göre ayarlayabilirsiniz.

SES

Ses Modu: Standart, Müzik, Sinema, Spor seçeneklerinden birini seçerek önceden tanımlanmış ayarlar ile izleme yapabilirsiniz. Kişisel Mod seçildiğinde Tiz, Bas, ayarlarını isteğe bağlı olarak yapabilirsiniz.

Balans: Sesin sağ ve sol hoparlör arasındaki dağılımını ayarlayabilirsiniz.

AVL: Açık olarak ayarlandığında, kanallar arasındaki geçişte sesin aniden yükselmesini engeller.

SPDIF Modu: Dijital ses çıkış modunu bu menüden ayarlayabilirsiniz.

ZAMAN

Saat: Mevcut zaman ayarını gösterir.

Zaman bölgesi: Saatin doğru çalışması için bölgenin doğru seçilmesi gerekir. Türkiye için +3 olarak ayarlanmalıdır.

Kapanma zamanı: TV'nin 15, 30, 45, 60, 90 Dk gibi sürelerde otomatik olarak kapanması için bu sürelerden birini seçmeniz gerekir.

Otomatik Kapanma: TV'niz kumandadan veya tuş takımından belirli bir süre komut almazsa otomatik olarak kapanabilir. Bu özelliği aktif etmek için 3, 4, 5 saat seçeneklerinden birini seçmeniz gerekir.

OSD Süresi: TV ekranında kullanılan menülerin ekrandan kaybolma süresini bu menüden ayarlayabilirsiniz.

KİLİT

Sistemi kilitle: Sistemin kilidi aktif hale getirmek için bu menüde 0000 girerek bir alt menüyü aktif hale getiriniz. Kapalı olan sistem kilidini açık konuma getiriniz.

Şifreyi Belirle: Bu menüde kendi kullanacağınız şifreyi belirleyiniz.

Program Kilidi: Bu menüden istediğiniz kanala kilit koyabilirsiniz. Kilit koyulacak kanal üzerine gelip kumanda üzerindeki yeşil tuşa basınız.

Ebeveyn Kilit: 3-18 yaş arası kilit koyabilirsiniz.

NOT: Belirlemiş olduğunuz şifreyi not ediniz ve unutmayınız.

KURULUM

OSD Dili: TV'nin menü dili seçimi yapılabilir.

TT Lisanı: TV'nin Teletext dil ayarı bu menüden yapılabilir.

Ses Lisansları: Yayın yapılan kanalda da ikinci veya daha fazla lisan desteği mevcut ise bu menüden ses lisansı seçilebilir.

ALT Yazı Dili: Yayın yapılan kanalda alt yazı desteği varsa, yayını seyrederken görmek istediğiniz alt yazı dilini buradan seçebilirsiniz.

İşitme Engelli: Yayın yapılan kanalda bu özellik varsa işitme engelli desteğini açıp kapatabilirsiniz.

PVR Dosya Sistemi: Takılı olan USB veya HDD varsa, dosya sistemini görebilirsiniz.

Ekran Formatı: Görüntünün en /boy oranını bu menüden ayarlayabilirsiniz. Tam ekran olarak görüntülemek için 16/9 seçmelisiniz.

Mavi Ekran: Eğer bu mod açık olursa TV'de yayın yok ise otomatik olarak mavi ekran olur. Kapalı konumda iken siyah olarak kalır.

İlk Kurulum: TV ilk kurulum menüsüne giderek OSD dili, Ülke seçimi, Uydu/Karasal/Kablolu yayın seçimi yapılarak yeniden kurulum yapabilirsiniz.

Sıfırlama: Bu menüden kullanıcının sonradan yaptığı ayarları ilk haline döndürebilirsiniz.

KARASAL ANTEN İLE KULLANIM

DTV Arama: Otomatik arama üzerine gelip OK tuşuna basınız. Açılan menüden Tüner tipini seçiniz. ATV+DTV VEYA YALNIZ ATV, DTV seçerek OK basınız. Eğer kablolu TV yayınları için arama yapmak istiyorsanız bu menüden DVB-C seçeneğini seçiniz ve OK tuşuna basınız. Manuel ayar yapılması için ATV manuel arama veya cad manuel ayarlama yapmak için bu menüler seçilip gerekli değerlerini girip OK tuşuna basınız. Açılan Menüde Foto, Müzik, Sinema film, Text USB içerisine hangi bilgiyi koymuş iseniz ona göre seçim yapınız. OK tuşuna basınız eğer 1'den fazla ise hangilerinin çalışmasını istiyorsanız onları seçip OK tuşuna basınız çalışmaya başlar.

MEDYA OYNATICI FONKSİYONLARI

TV ye USB belleği takınız ve source tuşuna basınız. Aşağı/Yukarı yön T-tuşları ile Medya seçeneğini seçiniz. Sağ/sol yön tuşları ile oynatmak istediğiniz medya türünü seçerek açılan menüden oynatmak istediğiniz dosyayı seçiniz.

TEKNİK ÖZELLİKLER

	24HYN2000
Giriş / Çıkış	Giriş: 1x Karasal Anten, 1x LNB Girişi 1x HDMI, 1x AV, 1x VGA, 1x PC Ses Girişi, 1x USB, 1x CI Modül Çıkış: Kulaklık, Dijital Ses Çıkışı
Hoparlör Çıkışı	2x3W
Çalışma Gerilimi	AC 100-240V 50/60Hz
Güç Tüketimi	40W
Aksesuarlar	Kullanma kılavuzu, uzaktan kumanda, 2 x AAA pil

	32HYN2000
Giriş / Çıkış	Giriş: 1x Karasal Anten, 1x LNB Girişi (Çanak Anten), 2x HDMI, 1x Mini AV, 1x Mini YPbPr, 1x Scart, 1x USB, 1x CI Modül Çıkış: Kulaklık, Dijital Ses Çıkışı
Hoparlör Çıkışı	2x8W / 6 Ω
Çalışma Gerilimi	AC 100-240V 50/60Hz
Güç Tüketimi	60W
Aksesuarlar	Kullanma kılavuzu, uzaktan kumanda, 2 x AAA pil

	24HYN1000	32HYN1000 /32HYN1001
Giriş / Çıkış	Dahili Uydu Alıcısı (DVB-S/S2), Karasal ve Kablolu Yayına Uygun (DVB-T/T2, DVB-C), 1x Karasal Anten Girişi, 3x HDMI, 1x AV, 2x USB, 1x Dijital Ses Çıkışı,1x CI modül girişi	Dahili Uydu Alıcısı (DVB-S/S2), Karasal ve Kablolu Yayına Uygun (DVB-T/T2, DVB-C),1x LNB, 1x Karasal Anten Girişi, 3x HDMI,1x AV, 2x USB, 1x Dijital Ses Çıkışı,1x CI modül giriş
Hoparlör Çıkışı	2x3W	2x8W
Çalışma Gerilimi	AC 100-240V 50/60Hz	
Güç Tüketimi	36W	56W
Aksesuarlar	Kullanma Kılavuzu, uzaktan kumanda, 2 x AAA pil	

SORUN GİDERME

Problem	Olası Neden	Ne Yapılmalı
Cihaz Açılmıyor	Güç bağlantısı yanlış yapılmış olabilir	Cihazınızın şebeke kablosunun prize takılı olduğundan emin olun
	Uzaktan Kumanda Çalışmıyor	Uzaktan kumandanızın pillerinin doğru şekilde takılı olduğundan emin olun
Ses veya görüntü yok	Çanak anten tam olarak ayarlanmamış	Çanak anten doğru şekilde ayarlanmalı
	Sinyal yok veya zayıf	Kablo bağlantılarını, LNB ve diğer araçların bağlantısını kontrol edin ve/veya çanak anteni ayarlatın
Sinyal Yok uyarısı	Çanak anten tam olarak ayarlanmamış	Çanak anten doğru şekilde ayarlanmalı
	LNB hasarlı	LNB değiştirilmeli

BİLGİLENDİRME

Malın ayıplı olduğunun anlaşılması durumunda tüketici, 6502 sayılı Tüketici Koruması Hakkında Kanununun 11. Maddesinde yer alan;

- a) Sözleşmeden dönme,
- b) Satış bedelinden indirim isteme,
- c) Satılanın ücretsiz onarılmasını isteme,
- d) Satılanın ayıpsız bir misli ile değiştirilmesini isteme, haklarından birini kullanabilir.

Tüketici, garantiden doğan haklarının kullanılması ile ilgili olarak çıkabilecek uyuşmazlıklarda yerleşim yerinin bulunduğu veya tüketici işleminin yapıldığı yerdeki Tüketici Hakem Heyetine veya Tüketici Mahkemesine başvurabilir.

Not: Bu kullanma kılavuzunda kullanılan tüm resimler, menü görüntüleri, menü ve fonksiyon açıklamaları referans amaçlıdır. Yazılım ve donanım gelişimine bağlı olarak üretici firma cihazın teknik özelliklerinde, cihaz görünümünde ve fonksiyonlarında, menü görünümünde ve fonksiyonlarında, uzaktan kumanda ve tuş fonksiyonlarında, giriş/çıkış bağlantılarında ve yerlerinde önceden haber vermeksizin değişiklik yapma hakkını saklı tutar.



Bu işaret elektrik ve elektronik cihaz atıklarının ayrı toplanması gerektiğini göstermektedir. Bu işaret taşıyan cihazların diğer evsel atıklarla birlikte kontrolsüz atılması, zararlı atıkların su ve gıda kaynaklarını kirleterek insan sağlığına ve çevreye karşı tehdit oluşturabilecekleri için

sakıncalıdır. İnsan sağlığına ve çevreye verebilecekleri zararların engellenmesi ve malzeme kaynaklarının sürdürülebilir tekrar kullanımı desteklemek için bu işareti taşıyan cihazların geri dönüşüm tesislerinde değerlendirilmesi gerekmektedir. Bu işareti taşıyan kullanılmış cihazlarınızın ve pillerin ekonomik kullanım ömrünün dolması durumunda, güvenli geri dönüşüm için lütfen geri dönüşüm kuruluşlarıyla veya belediyeler ile temasa geçiniz ve yerel yöntemlere uyunuz.

Not: Ürün ve yazılım gelişimine bağlı olarak teknik özellikler haber verilmeksizin değiştirilebilir.

HYUNDAI

ELECTRONICS



Sorularınız için Lütfen İletişime Geçiniz:

ÜRETİCİ / İTHALATÇI FİRMA

SKY İNOVASYON VE TEKNOLOJİ A.Ş.

Başakşehir Mah. Hürriyet Bulvarı

No:119 Başakşehir / İstanbul / Türkiye

Tel: 444 23 30 (pbx)

info@skytech.com.tr / www.skytech.com.tr

KULLANIM ÖMRÜ 10 (ON) YILDIR.



Manufactured / Distributed by Skytech, Türkiye

Licensed by HYUNDAI Corporation Holdings, Korea

YETKİLİ SERVİSLER

Unvan	Hizmet Yeri Adresi	Yetkili	Telefon
Adana			
Cüneyt Ev Aletleri	Sucu Zade Mah. Saydam Cad. No:136 Seyhan	Mahmut İlvan	0322 454 73 75 0536 476 28 05
Mıtış Elektronik	Cumhuriyet Mah. Adnan Menderes Cad. No: 93 İmamoğlu	Mehmet Mıtış	0537 881 14 14
Karaca Teknik	Büyük Kırım Mah. Mehmet Şerif Yiğit Sk. No: 8 Ceyhan	Bülent Karaca	0322 613 17 77
Coşkun Ev Aletleri	Kurtuluş Mah. İnönü Cad. No: 2 Pozantı	Murat Coşkun	0322 581 52 62
Adıyaman			
Şekerci Teknik Servis	Yeni Mah. Abdulmusa Cad. No: 61/B Merkez	İbrahim Halil Şekerci	0538 979 12 47
Kâhta Güven Elektronik	Atatürk Cad. Ramazan Yıldırım Mah. No: 53 Kâhta	Mehmet Emin Kaplan	0416 725 76 58
Kardeşler Ev Aletleri	Koru Pınar Mah. Uzay Çatı Girişi No:2 Besni	Akif Özel	0416 318 18 62
Afyonkarahisar			
Yavuz Teknik	Marulcu Mah. Açıkgözoğlu Sk. No: 4/B Merkez	Muhammed Yavuz	0272 212 11 29
Erdoğan Ev Aletleri	Eski Denizli Cad. Afet Blokları No:28/2 Dinar	Ercan Erdoğan	0272 353 19 49
Akın Ev Aletleri	Pazar Mah. Cumhuriyet Cad. No: 7/8 Şuhut	Hasan Hüseyin Akın	0272 718 21 46

Ađrı			
İmparator Elektronik		Sıtkiye Mah. Yeni Van Cad. Feza Sk. No: 3 Merkez	Abdulbari Aykut 0472 215 05 72
Garanti Aletleri	Ev	İshak Pařa Mah. Ađrı Cad. No:260 Dođu Beyazıt	Süleyman Tokuş 0472 312 44 00
Demir Elektronik		Atatürk Mah. Alpaslan Cad. No: 25 Patnos	Yunus Demir 0472 616 38 52
Aksaray			
Murat Aletleri	Ev	Hacı Hasanlı Mah. 702 Sk. No: 12/B Merkez	Murat Ekin 0382 213 05 55
Ankara			
Özmerd Elektronik		Atapark Mah. 542 Cad. No: 26 Keçiören	Mustafa Özmerd 0312 356 08 13
İsmail Aletleri	Ev	Cumhuriyet Mah. Bozkurt Cad. No:47/C Polatlı	İsmail Sarıkaya 0312 623 80 54
Antalya			
Aysat Elektronik		Kızılsaray Mah. Boncuk Apt. No: 12/A Murat Pařa	Onur İnal 0242 242 33 45
Güçlü Elektronik		Yıldız Mah. Hamidiye Cad. 219 Sok. Kınay Apt. No: 38/B Merkez	Bülent Güçlü 0242 335 18 57
As Teknik		Kökez Mah. Adil Aydın Cad. No: 8/A Serik	Hüseyin Bařaran 0535 382 80 73
Alvin Elektronik		İstiklal Mah. Şehit Kıdemli Üst Çavuş Süleyman Gör 1. Sk. No: 11/C Gaziemir	Ahmet Özcan 0530 720 45 07

Mira Soğutma	Yukarı Pazarcı Mah. 4005 Sk. No: 12/B Manavgat	Mesut Kocabacak	0551 173 76 93
Dijital Elektronik	Gökyazı Mah. Avuncanlar Sk. No: 13 Demre	Ömer Ataç	0242 871 33 53
Kocaemir Elektronik	Bağlık Mah. Özdemir Sk. No: 10 Kumluca	Ramazan Kocaemir	0545 305 14 00
Demant Elektronik ve Klima	Ünsal Mah. 5 Temmuz Kurtuluş Cad. No:192/A Kepez	Zeki Ünal	0242 221 15 32
Tayfun Soğutma Ev Aletleri	Kiremitli Mah. 826 Sk. No:7 Korkuteli	Tayfun Çakmak	0242 643 57 66
Keleş Ev Aletleri	Kiremitli Mah. 869 Sk. Dülger Apt. Korkuteli	Ramazan Keleş	0242 653 49 09
Ye-Ka Teknik Ev Aletleri	Cumhuriyet Mah. Aliler Cad. 5023 Sk. No: 38/1 Serik	Ahmet Yeşil	0553 628 89 97 0542 780 83 38
Dekar Teknik Ev Aletleri	Çaybaşı Mah. 1359 Sk. No:4/B Murat Paşa	Hüseyin Tavuç	0242 321 65 47
Emre Elektronik Ev Aletleri	Saray Mah. Huriler Sk. Tuna Apt. No:21/A Alanya	Emre Etyemez	0242 512 91 58
Aydın			
Yıldırım Elektronik	Kurtuluş Mah. 2019 Sk. No: 34/C Efeler	İsmail Yıldırım	0256 225 66 77
Ags Elektronik	Yeni Mah. Atatürk Blv. No: 204 Didim	Aytekin İren	0542 826 71 95

Yavuz Elektronik	Yeni Mah. 22. Sk. No: 13/D Nazilli	Yavuz Kartal	0256 315 40 05
Tekin Elektronik	Cami Kebir Mah. Kahramanlar Cad. No: 99/A Kuşadası	Özgür Tekin	0256 614 25 49
Balıkesir			
Ural Elektronik	Karesi Mah. Kızpınar Cad. Suna Sk. No: 12/B Merkez	Muharrem Ural	0266 245 27 06
İlhan Elektronik	Bentbaşı Mah. Ali Hikmet Paşa Cad. No:43/B Bandırma	İlhan Korkmaz	0266 714 58 59
Saygın Ev Aletleri	Mahkeme Mah. Kömürcü Cemal Sk. No:5 Burhaniye	Muharrem Çelik	0266 412 9881
Güçlü Elektronik	Servi Mah. Hitay Cad. Topatan Çıkmazı No: 6 Bigadiç	Ali Güçlü	0542 773 06 26
Akyüz Ev Aletleri	Cebeci Mah. Fatih Rüştü Zorlu Cad. No:6/A Dursunbey	Kerim Akyüz	0542 652 40 38
Ercan Bilgisayar Aletleri	Camivasat Mah. Park Cad. No:12/A Edremit	Ercan Şen	0266 373 95 18
Gürses Ev Aletleri	Malkoç Mah. Müftü Şevket Cad. 76. Sk. No:2/B Gönen	Özcan Balıkçı	0266 762 01 28
Batman			
Turan Soğutma	Meydan Mah. 1110 Sk. No: 51 Merkez	Bahri Turan	0488 214 38 59

Show Elektronik	Çarşı Mah. 2. Cad. 715. Sk. No: 188 Merkez	Mehmet Şirin Aktoğa	0488 212 01 95
Bayburt			
Doğan Aletleri	Ev Unutulma Cad. No:5 Merkez	Doğan Çoban	0458 211 85 04
Bingöl			
Uzay Elektrik Aletleri	Ev İnönü Mah. Kültür Cad. No:117 Merkez	Eşref Bünyamin Bayantemur	0426 214 30 53
Uzman Elektrik Elektronik	Yeni Mah. PTT Cad. No: 4 Solhan	Abdülmelik Gündüzalp	0552 009 08 38
Kartal Aletleri	Ev Turgut Özal Mah. Cumhuriyet Cad. No:82 Karlıova	Fatih Kartal	0426 511 26 39
Bitlis			
Dizayn Aletleri	Ev Kazım Dirik Cad. Kale Altı Sk. No:1 Merkez	Özgür İvak	0434 226 74 43
Turgut Elektronik	Aydınlar Mah. İstiklal Cad. No: 6/A Tatvan	Yüksel Turğut	0434 827 58 35
Furkan Aletleri	Ev Girne Mah. Üzüm Verir Cad. Demirciler Sk. Güroymak	Maşallah Sulanç	0434 511 21 75
Huzur Elektrik Aletleri	Ev Cumhuriyet Cad. Tatvan Durağı Karşısı No:63 Hizan	Şerif Öral	0434 611 16 88
Bolu			
Derya Elektrikli Ev Aletleri	Yeni Karamanlı Mah. Stadyum Cad. Çelikağa Apt. No: 53 Merkez	Özcan Arslan	0374 212 67 45

Kaymaz Ticaret		Seyrancı Mah. Ankara Cad. No:45/A Mudurnu	İsmail Kaymaz	0374 421 65 31
Bursa				
Torul Aletleri	Ev	Ahmet Yesevi Mah. Balat Cad. No:4/A Nilüfer	Tarık Aydın	0224 244 99 60
Emek Aletleri	Tv Ev	Demir Subaşı Mah. Şehit Mehmetçi Sk. No:1 Gemlik	Ahmet Miklat Yolver	0224 513 35 97
Burdur				
Albayrak Aletleri	Ev	Konak Mah. Oğuz Sk. No.17 Merkez	Murat Albayrak	0248 234 37 90
Medusa Teknik		Pazar Mah. 379 Sk. No: 25/4 Gölhisar	Mücahit Avcı	0543 860 07 18
Çanakkale				
Yılmaz Elektronik		İsmet Paşa Mah. Doruk Sk. No: 13/B Merkez	Cemal Yılmaz	0286 213 11 65
Akyol Elektronik		Sakarya Mah. Cengiz Topel Cad. No: 37/39 Biga	Abdülğani Akyol	0532 130 36 82
Ayaz Elektronik		Fatih Mah. Kalebodur Cad. No: 34/A Çan	Murat Akkurt	0286 416 64 60
Eyüp Ev Aletleri		Yeni Mah. Esnaf Sk. No:7 Yenice	Eyüp Başoğlu	0537 232 83 32
Kırmaz Aletleri	Ev	Cami Kebir Mah. Kazancılar Sk. Eski Müftülük Yanı No:2 Gelibolu	Süleyman Kırmaz	0286 566 67 51
Çorum				
Teknik Aletleri	Ev	Osmançık Cad. 2. Fatih Sk. No:16/B Merkez	Ahmet Şişli	0364 227 37 23

Diyarbakır			
Grundig Elektronik		Kooperatifler Mah. Kışla Sk Çalışkanlar Apt. No:5 Yenişehir	Celal Esmer 0412 224 31 56
Yiğit Elektronik		Kemaliye Mah. Pınar Sk. No: 9/A Ergani	Mustafa Yiğit 0412 611 56 53
Yıldız Teknik		Bağcılar Mah. Yenihal 2. Cad. No: 9/E Bağlar	Sedat İllingi 0412 504 66 60
Tekin Elektronik		Mescit Mahallesi Azizoğlu Caddesi No: 85/D Silvan	Mehmet Mahir Tekin 0412 711 32 32
Gökalp Aletleri	Ev	Altı Ok Mah. 3.Cad. No:13/B Bismil	Ferdi Gökalp 0507 960 85 20
Denizli			
Uğur Aletleri	Ev	Turan Mah. Cumhuriyet Cad. No:23 Sarayköy	Uğur Cesur 0258 415 44 09
Çelik Aletleri	Ev	Çatlar Mah. Ufuk Çağlar Cad. No:12/B Çivril	Hasan Çelik 0258 713 44 96
Düzce			
Marmara Elektronik		Çay Mah. Saatçigil Cad. No: 17 Merkez	İlhan Emir 0380 514 34 81
Çözüm Aletleri	Ev	Nusrettin Mah. İstiklal Cad. Salamak Apt. No:6 Merkez	Alaettin Yıldız 0380 524 01 41
Edirne			

Yaşar Aletleri	Ev	Yancıkcı Şahin Mah. Atatürk Cad. No:47 Merkez	Mehmet Yaşar	0284 213 88 21
Elazığ				
Klas Elektronik		Yeni Mah. Kemal Şedele Cad. No: 32/A Merkez	Coşkun Kılıç	0424 238 10 30
Erzincan				
Can Aletleri	Ev	Merkez Çarşısı 13. Sk. No:7 Merkez	Ercan Mala	0446 223 10 78
Erzurum				
Aleyna Teknik Ev Aletleri		Narmanlı Mah. Tepriz Kapı Cad. No:19 Merkez	Yakup Çay	0442 213 5537
Yılmaz Ev Aletleri		Karşıyaka Mah. Ziya Paşa Cad. Aşağı Mah. No:18 İspir	Nejdet Yılmaz	0442 451 40 95
Bizim Teknik Servis Ev Aletleri		Şehitler Mah. Şehit Emre Taşçı Cad. No:3/1 Oltu	Sefa Bilgili	0536 874 17 55
Eskişehir				
Başak Elektronik		İstiklal Mah. Ertuğrul Bey Sk. No:5/C Odun Pazarı	Yunus Yılmaz Başak	0 222 234 70 15
Gaziantep				
Hits Elektronik		Alleben Mah. Karacaoğlan Sk. No:7/A Şahinbey	Hilmi Gözükızıl	0342 230 77 35

Teknik Soğutma Aletleri	Ev	Yavuz Selim Mah. Gaziler Cad. No:28 Nurdağ	Mustafa Uçar	0342 671 5241
Gürses Aletleri	Ev	Cumhuriyet Mah. Ağaoğlu Sk. No: 5 İslâhiye	Faruk Gürses	0545 405 52 55
Giresun				
Aktif Elektronik		Şeyh Kerametlin Mah. Göksu Sk. No: 1/B Merkez	Akif Mutlu	0454 216 27 12
Saygın Elektronik		Soğuksu Mah. Dr. Erdem Dülger Blv. Karadeniz Apt. No: 72/A Görelle	Cihat Sağiroğlu	0454 513 64 53
Murat Aletleri	Ev	Bülbül Mah. Giresun Cad. No: 1 Şebinkarahisar	Murat Tekler	0454 711 45 05
Hakkâri				
Medya Aletleri	Ev	Güngör Mah. Güngör Cad. Hazeyi İş Merkezi Kat:1 No: 4 Yüksekova	Şerafettin Güler	0438 351 14 90
Ferhat Elektronik		Karşıyaka Mah. Cumhuriyet Cad. No: 5 Şemdinli	Serhat Avcı	0541 921 08 89
Buhara Aletleri	Ev	Güngör Mah. Cengiz Topel Cad. Gold Pasajı No:3 Yüksekova	Behmen Ertaş	0438 351 34 01
Hatay				
Cihan Elektronik Aletleri	Ev	Cebrail Mah. 5. Bahçeli Sokak Cad. Emir Apt. No: 10 Antakya	Mehmet Taşkıran	0326 212 44 73

Kızılınar Aletleri	Ev	Kurtuluş Mah. Şehit Oğuz Yener Cad. No:58/A İskenderun	Semih Kızılınar	0326 613 69 66
Acar Isıtma ve Soğutma		Mevlâna Mah. Kanuni Sultan Süleyman Bulvarı No: 50 Nizip	Ömer Faruk Marangoz	0553 404 92 67
Aktepe Soğutma		Aktepe Mah. Atatürk Cad. No: 33/D Hassa	İhsan Semerci	0536 610 14 90
Turhan Elektronik		Atatürk Mah. Atatürk Cad. Samandağ	Recai Turhan	0326 512 95 74
Bahadır Aletleri	Ev	Cumhuriyet Mah. Atatürk Cad. Bahadır İş Hanı Zemin Kat No:1 Reyhanlı	Fuat Bahadır	0326 413 22 83
İğdır				
Umut Aletleri	Ev	Söğütlü Mah. Rıza Yalçın Cad. Karadağ Apt. Altı No:7 Merkez	Serhat Döner	0542 617 66 31
Isparta				
Orjinal Soğutma Ev Aletleri		Piri Mehmet Mah. 1730 Sk. No: 10/A Merkez	Yusuf Acet	0246 218 81 80
Dizayn Elektronik		Hızırbey Mah. 1509 Sk. No: 40 Merkez	Mustafa Özyörük	0246 218 23 27
Venüs Elektronik		Pazar Aşağı Mah. Eski Sanayi Sitesi No: 3/D Yalvaç	Mustafa Ali Demir	0246 441 61 88
Özgül Elektronik		Tuzla Mah. Refik Saydam Cad. No: 8/E Keçiborlu	Fikret Özgül	0542 782 17 04

İstanbul (Avrupa Yakası)			
Glc Organizasyon	Sefaköy İnönü Mah. 1. Sefa Sk. No: 3/B Küçükçekmece	Hakan Dural	0212 495 39 39
Aktif Bilişim	Gazi Mah. 1423 Sk. No: 14/A Sultangazi	Bekir Bodur	0850 307 53 57
Çağdaş Servis Ev Aletleri	Cennet Mah. Yahya Kemal Beyatlı Cad. No:14/D Küçükçekmece	Engin İpek	0212 599 05 65
İstanbul (Anadolu Yakası)			
Çözer Teknik	Mehmet Akif Mah. Şahin Cad. No: 17/B Ümraniye	Murat Pulli	0216 553 17 40
Dayı Elektronik	Kurtköy Mah. Yeşilirmak Cad. No: 31/A Pendik	Abdurrahman Dayı	0554 973 98 99
Karadeniz Teknik Soğutma Ev Aletleri	M. Akif Ersoy Mah. Miraç Cad. No:6 Sultanbeyli	Erdal Sulukan	0216 496 50 48
İzmir			
Tutku Elektronik	Ergene Mah. Yzb. İbrahim Hakkı Cad. No: 147/A Bornova	Serdal Şentürk	0232 388 07 04
Kaan Teknik	Murat Reis Mah. Şehit Ceysu Ceylan Sk. No:54/A Konak	İbrahim Bozyel	0232 232 44 55
Fen Elektronik	Piri Reis Mah. İnönü Cad. No: 232/C Konak	Muzaffer Gökçe	0232 255 53 52 0232 261 59 58
Turgut Ev Aletleri	Atatürk Mah. İstiklal Cad. No: 28/A Gazimür	Tolga Turgut	0232 281 18 90
Savaş Ev Aletleri	Tepe Köy Mah. Ağlar Cad. No:38 Torbalı	Levent Savaş	0232856 29 97

Meva Teknik	Ilıca Mah. Mithat Paşa Cad. No: 34/B Narlıdere	Mert Muhsin Biricik	0232 259 51 52
Çimen Ev Aletleri	Umur Bey Mah. Cumhuriyet Cad. No:38 Ödemiş	Ayhan Özçimen	0546 231 79 80
Bilici Isıtma ve Beyaz Eşya Soğutma	Mermerli Mah. Ş. Aycan Aksoy Cad. Pazar Geçidi No:16/C Menemen	Özkan Bilici	0232 831 32 78
Merkez Elektronik Ev Aletleri	Bıyıklar Mah. Kubilay Cad. No:1/A Bayındır-Tire	Ali Kuyruk	0232 581 34 78
Kahramanmaraş			
Kutup Teknik Ev Aletleri	Şehit Evliya Mah. 65013 Sk. Uzunluk Apt. No: 1/H Oniki Şubat	Bekir Karataş	0344 225 07 20
Eren Elektronik	Güneşli Mah. Ömer Eren Cad. No: 12/B Elbistan	Mustafa Öztürk	0344 413 70 02
Nurhak Elektronik	Seyitaliler Mah. Atatürk Blv. No: 82 Nurhak	İdris Kurt	0344 471 29 70
Gündeşli Elektronik	Şehit Nurettin Âdemoğlu Mah. İnönü Cad. No:41/A Pazarcık	Mehmet Ümit Gündeşli	0541 311 02 90
Çağlar Elektronik	Güneşli Mah. İnönü Cad. Yekta Sk No:5/B Elbistan	Halit Ekici	0344 413 15 68
Mikro Ev Aletleri	Cumhuriyet Mah. Kandilli Cad. No.11/B Göksun	Başkan Atalar	0344 714 27 40
Karabük			
Elektron Elektronik	Bayır Mah. Gazi Paşa Cad. No: 2/A Merkez	Dursun Kâğıtçı	0370 412 99 93
Gökay Teknik	Atatürk Mah. Hasan Polatkan Cad. No:13 Safranbolu	Hüseyin Gökay	0370 712 24 97

Karaman

Emre Tekin Elektronik	Seki eşme Mah. Dr. Mehmet Armutlu Cad. No: 25/B Merkez	Emre Tekin	0545 802 63 45
-----------------------	---	------------	----------------

Kastamonu

Öz Teknik Ev Aletleri	İnönü Mah. Ilgaz Sk. No:21/A Merkez	Ümit Katırcı	0366 215 47 25
Şekerci Elektronik	Topluođlu Mah. Kuyumcu Cad. No: 17 Merkez	Sezai Şekerci	0366 222 21 42
Çınar Elektronik	Ahielebi Mah. Hal Sk. No:12 Devrekâni	Uđur Küksipahiođlu	0366 638 22 00
Atılım Ev Aletleri	Kargı Mah. Mutaflar arşısı Tosya	Musa St	0542 781 44 70

Kayseri

Mhendisler Ev Aletleri	Şere Ön Mah. Ahmet Paşa Cad. Eraslan İřhanı No:26/B Merkez	Emre Kaynar	0352 231 20 26
-------------------------	--	-------------	----------------

Kırklareli

Cneyt Ev Aletleri	Karaca İbrahim Mah. Derest Mah. No:3/D Merkez	Cneyt Argn	0288 214 42 14
Selvi Elektronik	Gazi Kemal Mah. Bedili Pasajı No:11 Babaeski	Gksel Selvi	0288 512 46 47

Kırkkale

Emin Elektronik	Tepebaşı Mah. Kazım Karabekir Cad. Kasımođlu İř Hanı No:5 Merkez	Samet Bahadır Avcı	0542 536 61 57 0542 299 12 48
-----------------	--	--------------------	----------------------------------

Kilis

Bal Elektronik	İsmet Paşa Mah. Ali Metin Dirim Tekin Cad. No: 6 Merkez	Kerem Bal	0531 032 47 13
Özen Anahtar Ve Elektrikli Ev Aletleri	7 Aralık Mah. Halit Sk. No:50 Merkez	Osman Kanber	0544 814 21 99

Konya

Durukan Teknik	Nişantaş Mah. Nalçacı Cad. Şahinağa Sk. No:17/A Selçuklu	Namık Durukan	0332 233 61 15
Ercan Elektronik	Selçuk Mah. Yoğurt Pazarı Sk. No: 6/A Akşehir	Hasan Altunel	0332 812 58 45
Gürkan Teknik	Nakipoğlu Mah. Köprübaşı Cad. No:3/C Karatay	Şahsuvar Gürğan	0332 351 02 03
Şahin Ev Aletleri	Alavardı Mah. Azamet Sk. Kardelen Apt. Altı No:11 Meram	Ahmet Şahin	0332 323 68 50
Güzelbay Elektronik Ev Aletleri	Atatürk Cad. Dalyan Mah. Dere Bucaklılar İş Hanı No:35 Beyşehir	Kazım Güzelbay	0332 512 25 53
Çumra Merkez Soğutma Ev Aletleri	İzzet Bey Mah. Lale Sk. No:28 Çumra	Vedat Samancı	0332 447 48 49

Güven Elektronik Aletleri	Ev	Cumhuriyet Mah. İsmet İnönü Cad. No:3/B Bozkır	İsmail Anataş	0332 426 17 79
Kocaeli				
Deniz Elektronik		Sultan Orhan Mah. 1110.Sk. No:2 Gebze	Hikmet Akdaş	0532 697 70 59
Kılıç Aletleri	Ev	İnönü Cad. M. Yasef Sk.4 Temmuz Mah. No:10/M Karamürsel	Ali İhsan Kılıç	0262 452 55 55 0262 452 68 32
Kütahya				
Çözüm Aletleri	Ev	4 Eylül Mah. Azerbaycan Cad. No:22 Simav	Barış Dünder	0274 513 84 15
Elit Elektronik		Durak Mah. Domaniç Cad. No: 62 Tavşanlı	Veysel Kara	0542 215 51 10
Manisa				
Altın Elektronik		Mimar Sinan Mah. Akkuş Sk. No: 14/A Şehzadeler	Tekin Altın	0236 237 32 69
Şen Soğutma Ev Aletleri		Arda Mah. Kenzi Cad. No:52/A Merkez	Hakan Şen	0236 232 54 54 0236 238 04 11
Pratik Elektronik		Bey Mah. Hamdullah Cad. No: 80 Kula	Murat Kaçar	0236 816 24 98
Gündem Elektronik		Zafer Mah. Belediye Cad. No: 41/B Salihli	Hüseyin Fırat Gündem	0236 715 06 62
Kar Soğutma Aletleri	Ev	Soğuk Su Mah. Abdil Turan Cad. No:27 Alaşehir	Oğuz Savran	0236 653 44 50
Türker Elektronik		Şeyh İsa Mah. 25. Sk. No: 5/A Akhisar	İsmail Türker	0236 412 69 24

Mardin			
Büdüñ Elektronik	Nur Mah. 5 Sokak Sager iş Mrk. No:18 Artuklu	İsmet Büdüñ	0546 558 49 44
Memedcan Elektronik	Yeni Mah. 539 Sk. No:3/B Kızıltepe	Abdurrahman Yavuz	0482 313 59 87
Büdüñ Elektronik Aletleri	Ev Yıldırım Mah. Selani Pak Cad. Çilek Sk. No:1 Nusaybin	İsmet Büdüñ	0482 415 61 98
Modern Teknik	Selahatin Eyyübi Mah. Mektep Sk. No: 20/D Nusaybin	Mehmet Ali Bala	0482 415 02 47
Harman Elektronik	Kışla Mah. 27 Mayıs Cad. No:44 Nusaybin	Adnan Harman	0543 505 49 71
Sayhan Ticaret Aletleri	Ev Bahçebaşı Mah. Barış Bul. No: 61/C Dargeçit	Ferhat Sayhan	0482 381 38 38
Seçkin Soğutma Ev Aletleri	Poyraz Mah. Yeni Derik Cad. No:27 Mazıdağı	Muzaffer Yaklav	0538 839 41 15
Mersin			
Uçan Ev Aletleri	Mesudiye Mah. 5107 Sk. No:3/F Merkez	Yusuf Güner	0324 337 13 37
Dalgıç Elektronik	Merkez Mah. 52007 Sk. No: 20/C Mezitli	Şeref Dalgıç	0324 359 82 87
Lider Elektronik	Pınarbaşı Mah. Kocahacı Sk. No: 2/C Mut	İsmail Eski	0324 774 03 76
Gürsoy Elektronik	Camiikebir Mah. 374 Sk. No: 14/G Silifke	Fikret Demirtaş	0324 714 45 39

Ünal Ev Aletleri	Merkez Mah. Atatürk Cad. 2013 Sk. No:14/B Erdemli	Ahmet Ünal	0324 515 54 94
Net Ev Aletleri	Merkez Mah. Saydam İş Merkezi No:1 Bozyazı	Nesim Topukçu	0324851 36 66
Murat Elektronik	Reşadiye Mah. Ali Mentешеođlu Cad. No:32/A Tarsus	Murat Çoban	0535 850 00 70
Muđla			
Ortaca Ufuk Elektronik	Beşköprü Mah. 251 Sk. No: 1/B Ortaca	Ferit Emrah Besler	0850 885 02 82
Sinyal Ev Aletleri	Hacı İlyas Mah. Soda Sk. No:4/B Milas	Erol Önel	0252 512 53 79
Koç Elektronik	Cevat Şakir Mah. Hoca Ahmet Yesevi Cad. No: 15/A Gümbet Bodrum	Kaan Koç	0252 319 34 22
Orhan Ev Aletleri	Süleyman Demirel Bulvarı Pazar Yeri Mah. No:134/C Fethiye	Ramazan Sandıklı	0252 611 09 66
Muş			
Çözüm Teknik	Kültür Mah. Cumhuriyet Cad. Selimiye Cami Altı Merkez	Hakan Koç	0436 212 66 99
Güneş Ev Aletleri	Dere Mah. Zümrüt İş Merkezi Zemin Kat No:33 Merkez	Mashar Güneş	0436 212 34 39
Ömer Elektrik Ev Aletleri	Eski Hal Civarı 167. Sk. Merkez	Ömer Atalay	0436 212 50 62

Yeşilkaya Elektronik		Yeni Mah. 502 Sk. No: 19 Bulanık	Yılmaz Yeşilkaya	0532 650 21 81
Çağdaş Aletleri	Ev	Yukarı Çarşı Hükümet Cad. No:5 Varto	Çağdaş Karakaya	0543 412 74 28
Koşuncu Aletleri	Ev	Zafer Mah. Gazi Çıkmazı Cad. No:25 Bulanık	Selahattin Koşuncu	0536 438 04 00
Berat Elektronik Aletleri	Ev	Saltuk Gazi Mah. Postahane Cad. No:13 Malazgirt	İbrahim Demir	0436 511 30 29
Niğde				
Ender Elektronik		Şahin Ali Mah. Terminal Cad. Yurt Sk. No:12 Merkez	Mehmet Güven	0388 232 43 63
Ordu				
Feza Elektronik		Atatürk Mah. Tepe Yolu Sk. No: 7/A Ünye	Burhan Yıldız	0452 323 33 92
Kumru Ev Aletleri		Samur Mah. Tekkiraz Cad. No:28 Kumru	Tuğrul Kumru	0452 641 3439
Osmaniye				
Kandemir Elektronik		Cumhuriyet Mah. Akyar Cad. Damla Apt. No: 49 Merkez	Mustafa Kandemir	0328 813 76 72
Başaran Klima		Uzun Banı Mah. Şehit Abdullmuttalip Meşe Sk. No: 3 Düziçi	Soner Oflaz	0328 876 63 49
Uzay Çağ Ev Aletleri	Ev	Dere Mah. Andırın Cad. Torun Oğlu Apt. Altı No:9/A Kadirli	Âdem Tatlı	0328 717 46 01

Rize				
Sahil Elektronik		Ekrem Orhon Mahallesi Sahil Cami Karşısı	Musa Koruk	0464 214 20 34
Samsun				
Özgül Aletleri	Ev	Rasathane Mah. Ağabali Cad. No:104 Merkez	Ekrem Orhan	0362 446 50 02
Çınar Ev Aletleri		Yeşildere Mah. 501 Sk. No: 21 Atakum	Emre Kayhan	0543 224 91 56
Mata Elektronik		Fenk Mah. Lise Cad. No: 14/B Terme	Mustafa Özçelik	0362 8761717
Dinçer Beyaz Eşya Ev Aletleri		Kızılırmak Mah. Fevzi Çakmak Sk. No:10 Bafra	Aziz Dinçer	0362 544 43 37
Dijital Aletleri	Ev	Kirazlık Çay Mah. Değirmenbaşı Cad. No:26 Çarşamba	Ekrem Özkan	0362 833 96 91
Siirt				
Eryılmaz Aletleri	Ev	Karakol Mah. Cumhuriyet Cad. No:25 Merkez	Menderes Eryılmaz	0484 224 03 92
İstemihan Elektrik		Karşıyaka Mah. Turgut Özal Blv. No: 102 Baykan	Yusuf İstemihan	0532 200 44 26
Batur Aletleri	Ev	Cumhuriyet Cad. Japon Pasajı Üstü No:26 Eruh	Necat Duman	0484 311 30 08
Sinop				
Esse Teknik Soğutma		İnce Dayı Mahallesi İtfaiye Caddesi No: 28 Merkez	Semih Ayran	0553 014 16 34

Güven Ev Aletleri	Gökdere Mah. Yusuf Kemal Bey Cad. No:22 Boyabat	Yusuf Kuluç	0368 315 17 71
Uzman Ev Aletleri	Merkez Mah. Fatih Cad. No:4/A Durağan	Mahmut Gülsun	0546 661 71 71
Es Teknik	Çarşı Mah. General Osman Pamukoğlu Cad. No: 7/C Gerze	Dursun Aktaş	0368 718 21 25
Sivas			
Teknodünya Elektronik	Pulur Mah. Ahi Emir Cad. Kongre Ap. No:4 Merkez	Kerem Okyay	0346 225 17 39
Mert Teknik Ev Aletleri	Cami Kebir Mah. Uluçarşı Sk. No:3/D Merkez	Ferhat Mert	0346 221 51 66
Özpolat Elektrik Ev Aletleri	Yeni Çarşı Konak Pasajı No:22 Merkez	Vahdet Polat	0545 609 27 89
Polat Soğutma Ev Aletleri	Kızılırmak Mah. Hal Üzeri No:8 Zara	Mustafa Polat	0346 816 16 34
Mega Teknik Ev Aletleri	Yeşil Çarşı İstanbul Sk. Doğan Apt. Altı No:38/C Suşehri	Servet Gülmüş	0346 3116166
Şanlıurfa			
Koç Teknik Ev Aletleri	Meydan Mah.10 Tem Cad. Fatih Sk. No:6/C Birecik	Ali İlbars	0414 652 92 82
Gerilim Isıtma ve Soğutma	Yenişehir Mah. Bediüzzaman Saidi Nursi Blv. No: 204/A Siverek	Gafur Kaya	0414 552 13 63

Yiğitbaşı Teknik	Meydan Mah. PTT Cad. No: 6/A Birecik	Abdulkadir Yiğitbaşı	0538 846 98 00
Zal Soğutma	Yusuf Paşa Mah. Sarayönü Cad. 921 Sk. No: 310 Eyyübiye	Mehmet Serdar Özçeker	0414 215 52 44
Hacıoğlu Aletleri	Ev Gölbaşı Mah. Sanayi Cad. No: 2 Bozova	Fehmi Yağ	0414 711 57 96
Işık Soğutma	Dikili Mahallesi Ziyaret Yolu No:10/C Suruç	Ömer Işık	0414 612 17 25
Turgut Teknik Beyaz Eşya	Yenişehir Mah. Cezaevi Cad. 1632 Sk. No. 8 Viranşehir	Mehmet Fatih Turgut	0544 307 08 64
Arslan Teknik Ev Aletleri	Karaotlak Mah. İnönü Cad. Halfeti	Ali Arslan	0545 691 55 52
Şırnak			
Erkuş Aletleri	Ev Bahçelievler Mah. Ali Gaffar Okan Cad. No: 30 Merkez	Nihat Erkuş	0486 216 50 02
Silopi Elektronik	Yeşiltepe Mah. 621. Sk. No: 4 Silopi	Kadri Tüzün	0543 763 86 73
Akyüz Teknik	Atakent Mah. Hükümet Cad. No: 4 İdil	Hakan Akyüz	0543 551 25 63
Tekirdağ			
Bsr Elektronik	Cemaliye Mah. Dr. Hakkı Görenli Sk. No: 3/A Çorlu	Erkan Başaran	0282 651 79 99
Kardeşler Aletleri	Ev Gündoğdu Mah. Köse İlyas Cad. No:9 Süleyman Paşa	Mustafa Delen	0282 264 26 25

Hakan Aletleri	Ev	Muradiye Mah. 100. Yıl Cad. No:6 Muratlı	Hakan Aslan	0282 361 28 17
Tokat				
Karakaş Aletleri	Ev	Sermekant Mah. Süreyya Hoca Cad. No: 43/D Merkez	Bülent Karakaş	0356 214 87 79
Ersin Teknik		Ertuğrul Gazi Mah. Alişan Diktaş Cad. No: 92/B Erbaa	Ersin Altıntaş	0356 715 44 88
Trabzon				
Dostlar Aletleri	Ev	Cumhuriyet Mah. Nemlioğlu Cemal Sk. Yoloğlu İş Hanı No:5 Orta Hisar	Özgür Karcı	0462 321 48 37
Güneş Elektronik		Merkez M. Yılmazçebi Cad. No:39/A Trabzon/Araklı	Ali İrfan Genç	0535 605 34 25
Uşak				
Özel Elektronik		Kurtuluş Mah. Duru Sk. No: 5/C Merkez	Abdil Özel	0276 215 52 60
Van				
Nedim Elektronik		Vali Mithat Bey Mahallesi Kışla Yolu Sokak Van City Rezistans No: 4 İpekyolu	Mehmet Nedim Karayel	0432 216 18 04 0432 212 05 98
Çelik Aletleri	Ev	Kışla Mah. Kışla Cad. No:702 Erciş	Ferhat Çelik	0432 351 06 81
Aktif Soğutma Ev Aletleri		Yeni Minibüs Durağı Yanı A101 Karşısı Çaldıran	Kamuran Usta	0542 565 12 75

Yalova

Uzman Aletleri	Ev	Cumhuriyet Cad. Yıldız Sk. Ayyıldız Apt. No:37/A Merkez	Engin Çepri	0226 812 84 74
-------------------	----	---	-------------	----------------

Yozgat

Ünalanlar Elektronik Beyaz Eşya	ve	İbrahim Ağa Mah. Dumlupınar Cad. No: 7/B Akdağmadeni	Mustafa Ünalan	0354 314 10 11
Klas Elektronik		Agâh Efendi Mah. Cumhuriyet Cad. Ziraat Odası Yanı No:122/B Sorgun	Mehmet Kaya	0354 415 98 49
Karataş Elektronik		Kaplıca Mah. Baran Cad. No: 13 Sarıkaya	Mehmet Karadaş	Ali 0354 772 48 72

Zonguldak

Tekno Shop Ev Aletleri		Eski Mah. Dr. Veysel Ata- Soy Cad. No:16 Devrek	Serdar Öztürk	0372 556 31 10
Gündüz Aletleri	Ev	Bağlık Mah. Suphi Konak Cad. No:30 Bim Üstü Kat:2 Kdz. Ereğli	Mahmut Gündüz	0372 322 40 67

Merkez Servis:

Başakşehir Mahallesi Hürriyet Bulvarı No: 119 Başakşehir

- İstanbul

Tel: 444 23 30

E-Posta: musterihizmetleri@skytech.com.tr

Güncel servis listesine www.skytech.com.tr adresinden ya da 444 23 30 numaralı telefonu arayarak ulaşabilirsiniz.

HYUNDAI

ELECTRONICS

GARANTİ BELGESİ

SKY İNOVASYON VE TEKNOLOJİ A.Ş

Bu belge, 6502 sayılı Tüketicinin Korunması Hakkında Kanun ve bu Kanun'a dayanılarak yürürlüğe konulan Garanti Belgesi Yönetmeliğine uygun olarak hazırlanmıştır. Ürününüz satış tarihinden itibaren bu belgede belirtilen süre boyunca imalatçı/ithalatçı firma tarafından garanti kapsamına alınmıştır.

İMALATÇI VE İTHALATÇI FİRMANIN

ÜNVANI : SKY İNOVASYON VE TEKNOLOJİ A.Ş.
ADRESİ : BAŞAKŞEHİR MAH. HÜRRİYET BULVARI NO :119
BAŞAKŞEHİR / İSTANBUL / TÜRKİYE
TEL / FAX : 0212 444 23 30 (PBX)- 0212 613 63 13
E-POSTA : info@skytech.com.tr

İMZA ve KAŞESİ

MALIN

CİNSİ

: TELEVİZYON

MARKASI

: HYUNDAI

MODELİ

: 24HYN1000 24HYN2000 24HYN3000

32HYN1000 32HYN1001

32HYN2000

32HYN3001

GARANTİ SÜRESİ

: 2 Yıl

AZAMI TAMİR SÜRESİ

: 20 İş Günü

BANDROL ve SERİ NO

:

SATICI FİRMANIN

ÜNVANI

:

ADRESİ

:

TELEFON VE FAKS

:

E-POSTA

:

FATURA TARİH VE NOSU

:

TESLİM TARİHİ VE YERİ

:

YETKİLİNİN İMZASI

:

FİRMANIN KAŞESİ

:

SKY İNOVASYON VE
TEKNOLOJİ A.Ş.

Başakşehir Mah. Hürriyet Bulv. No: 119-2 Kat:K:101 - İstanbul
Tic.Sic.No: 285477 - Dış Ticaret Sicil No: 080609120900001
E-Posta: info@skytech.com.tr
Tel: 0212 576 30 01

GARANTİ ŞARTLARI

1. Garanti süresi malın teslim tarihinden başlar ve **2 yıldır**.
2. Malın bütün parçaları dahil olmak üzere tamamı garanti kapsamındadır.
3. Malın ayıplı olduğunun anlaşılması durumunda tüketici, 6502 sayılı Tüketicinin Korunması Hakkında Kanununun 11. Maddesinde yer alan;

a) **Sözleşmeden dönme,**

b) **Satış bedelinden indirim isteme,**

c) **Ücretsiz onarılmasını isteme,**

d) **Satılanın ayıpsız bir misli ile değiştirilmesini isteme, haklarından birini kullanabilir.**

4. **Tüketici bu haklardan ücretsiz onarım hakkını** seçmesi durumunda satıcı; işçilik masrafı, değiştirilen parça bedeli ya da başka herhangi bir ad altında hiçbir ücret talep etmeksizin malın onarımını yapmak ve yaptırmakla yükümlüdür. Tüketici ücretsiz onarım hakkını üretici veya ithalatçıya karşı da kullanabilir. Satıcı, üretici ve ithalatçı tüketicinin bu hakkını kullanmasından müteselsilen sorumludur.

5. Tüketicinin, **ücretsiz onarım hakkını** kullanması halinde malın;

-Garanti süresi içinde tekrar arızalanması,

-Tamiri için gereken azami sürenin aşılması,

-Tamirin mümkün olmadığının, yetkili servis istasyonu, satıcı, üretici veya ithalatçı tarafından bir raporla belirlenmesi durumlarında;

Tüketici malın bedel iadesini, ayıp oranında bedel indirimini veya imkan varsa malın ayıpsız misli ile değiştirilmesini satıcıdan talep edebilir. Satıcı, tüketicinin talebini reddedemez. Bu talebin yerine getirilmemesi durumunda satıcı, üretici ve ithalatçı müteselsilen sorumludur.

6. Malın tamir süresi **20 iş gününü** geçemez. Bu süre, garanti süresi içerisinde mala ilişkin arızanın yetkili servis istasyonuna veya satıcıya bildirim tarihi, garanti süresi dışında ise malın yetkili servis istasyonuna teslim tarihinden itibaren başlar. Malın arızasının **10 iş günü** içerisinde giderilememesi halinde, üretici veya ithalatçı; malın tamiri tamamlanıncaya kadar, benzer özelliklere sahip başka bir malı tüketicinin kullanımına tahsis etmek zorundadır. Malın garanti süresi içerisinde arızalanması durumunda, tamirde geçen süre garanti süresine eklenir.

7. Malın kullanma kılavuzunda yer alan hususlara aykırı kullanılmasından kaynaklanan arızalar garanti kapsamı dışındadır.
8. Tüketici, garantiden doğan haklarının kullanılması ile ilgili olarak çıkabilecek uyuşmazlıklarda yerleşim yerinin bulunduğu veya tüketici işleminin yapıldığı yerdeki **Tüketici Hakem Heyetine veya Tüketici Mahkemesine** başvurabilir.
9. Satıcı tarafından bu **Garanti Belgesinin** verilmemesi durumunda, tüketici **Gümrük ve Ticaret Bakanlığı Tüketicinin Korunması ve Piyasa Gözetimi Genel Müdürlüğüne** başvurabilir.

Sayın Müşterimiz,

Ürünümüzü seçtiğiniz için teşekkür ederiz. Seçmiş olduğunuz ürün firmamız tarafından malzeme, işçilik ve üretim hatalarına karşı 2 yıl garanti kapsamına alınmıştır. İyi günlerde kullanmanız dileğiyle...

GENEL DAĞITIM

SKY İNOVASYON VE TEKNOLOJİ A.Ş.

Başakşehir Mah. Hürriyet Bulvarı

No: 119 Başakşehir/İstanbul/Türkiye

Tel:444 23 30 (pbx)

info@skytech.com.tr / www.skytech.com.tr