

HYUNDAI
ELECTRONICS

Smart TV

KULLANMA KILAVUZU



İÇİNDEKİLER

GÜVENLİK ÖNLEMLERİ	6
UZAKTAN KUMANDA FONKSİYONLARI	13
32HYN3101/43HYN3103/50HYN3105/55HYN3105/65HYN3105	13
32HYN3101	16
Masa Üstü Ekran Standının Uygulanması	16
43HYN3103	19
Masa Üstü Ekran Standının Uygulanması	19
50HYN3105/55HYN3105/65HYN3105	22
Masa Üstü Ekran Standının Uygulanması	22
KURULUM	25
TV Fonksiyonları	25
MENÜ	25
GİRİŞ FONKSİYONU SEÇİMİ	25
RESİM	26
Diğer Ayarlar	28
TARA	28
Kanal Listesi	29
GENEL AYARLAR	29
HOME	30
Kaynak	30
Anasayfa	30
Ses	31
Resim	32

AYARLAR	32
TEKNİK ÖZELLİKLER	33
UZAKTAN KUMANDA FONKSİYONLARI	35
32HYN2100 / 40HYN2102 / 42HYN2102	35
43HYN2103 / 50HYN2104 / 55HYN2104 / 65HYN2104	35
32HYN1100 / 40HYN1102 43HYN1102 /50HYN1104 / 55HYN1104 / 65HYN1104	37
Uzaktan Kumanda Fonksiyonları	37
Pillerin Takılması:	39
32HYN2100 / 40HYN2102 / 42HYN2102 SMART LED TV	41
43HYN2103 SMART LED TV	43
32HYN1100 / 40HYN1102 / 43HYN1102 SMART LED TV	45
50HYN2104 /55HYN2104 /65HYN2104 UHD SMART LED TV	47
50HYN1104 /55HYN1104 /65HYN1104 UHD SMART LED TV	49
32HYN2100/40HYN2102/42HYN2102	51
43HYN2103/50HYN2104/55HYN2104	51
65HYN2104/32HYN1100/40HYN1102	51
43HYN1102	51
SMART LED TV KURULUMU	51
Kurulum	51
TV Fonksiyonları	51
MENÜ	51
GİRİŞ FONKSİYONU SEÇİMİ	52
RESİM	52
Diğer Ayarlar	54

KANAL MENÜSÜ	55
Uydu Anten Ayarı ve Kanal Tarama	55
Kanal Listesi	56
KİLİT	56
GENEL AYARLAR	57
ANASAYFA	57
UYGULAMALAR	58
MEDYA OYNATICI FONKSİYONLARI	59
50HYN1104 / 55HYN1104 / 65HYN1104	63
SMART LED TV KURULUMU	63
<i>Kurulum</i>	63
<i>TV Fonksiyonları</i>	63
MENÜ	63
GİRİŞ KAYNAKLARININ SEÇİLMESİ	63
RESİM MENÜSÜ	65
SES MENÜSÜ	66
KANAL MENÜSÜ	67
ERİŞİLEBİLİRLİK MENÜSÜ	71
GELİŞMİŞ MENÜSÜ	71
KİLİT MENÜSÜ	72
GENEL AYARLAR	73
SİSTEM MENÜSÜ	74
AĞ MENÜSÜ	74
UYGULAMA MENÜSÜ	75
AnaSayfa	76

MEDYA OYNATICI FONKSİYONLAR	76
TEKNİK ÖZELLİKLER	77
BİLGİLENDİRME	78
YETKİLİ SERVİSLER	80

GÜVENLİK ÖNLEMLERİ



Bu cihazın içerisinde yüksek voltajlı elektrik bulunur. Elektrik şoku riskine neden olmaması için, lütfen cihaz kapağını açmayınız.

Bir sorunla karşılaştığınızda, lütfen yetkili servislerimize başvurunuz.

LED Ekran da herhangi bir değişiklik veya yanlış bir ayar yapılması elektrik şokuna neden olabilir. Bakım veya onarım amacıyla cihazı açmayınız, cihaz donanımında değişiklik yapmaya çalışmayınız veya ehliyetsiz kişilerin cihaza müdahale etmesine izin vermeyiniz. Herhangi bir sorunla karşılaştığınızda lütfen yetkili servislerimize başvurunuzuz.

Kalıcı Ekran Hasarına Karşı Önlemler

Ekran da 2 saatten daha uzun süre hareketsiz kalan görüntüler kalıcı ekran hasarlarına neden olabilir. Bundan dolayı cihazı kullanırken duraklama sürelerini mümkün olduğunca kısa tutunuz ve uzun süre duraklama olasılığın olduğu durumda “Parlaklık” ve “Kontrast” ayarlarını daha düşük seviyelere ayarlayınız.



Eşkenar bir üçgen içerisinde yer alan ünlem işareti kullanıcıya, söz konusu cihazın kullanılması esnasında özen gösterilmesi gereken önemli işletim ve bakım (servis) talimatlarının varlığını hatırlatmaktadır.

DİKKAT!



Eşkenar bir üçgen içerisinde yer alan oklu şimşek ya da kırık ok işareti, kullanıcıyı; aygıtın çevresinde, temas halinde birey için risk teşkil edebilecek izole edilmemiş “tehlikeli voltaj” seviyesinin varlığı konusunda uyarılmaktadır.

1. Lütfen LED Ekranı kullanmaya başlamadan önce bu kullanma kılavuzunu dikkatlice okuyunuz ve ileride referans olabilmesi için saklayınız. Cihazın başka bir kişiye verilmesi durumunda kullanma kılavuzunu da cihazla birlikte veriniz.
2. Bütün uyarılara dikkat ediniz ve cihazı kullanma talimatlarına uygun kullanınız.
3. Cihazı kutusundan çıkarınız ve cihazda, aksesuarlarında veya kabloda herhangi bir hasar olmadığından emin olunuz. Cihazda veya kabloda herhangi bir hasar, kırık ve/veya çatlak olması durumunda veya aksesuarların hasarlı veya eksik olması durumunda cihazı kullanmayınız ve size en yakın yetkili servise başvurunuz.
4. Plastik naylon poşetler çocuklar ve bebekler için son derecede tehlikelidir. Çocukların ve bebeklerin cihazın ve aksesuarlarının plastik naylon poşetleriyle oynamalarına kesinlikle izin vermeyiniz ve plastik naylon poşetleri çocukların ve bebeklerin yanında bırakmayınız.
5. Yangın ve elektrik şoku riskine neden olmaması için cihazı banyo, küvet, lavabo veya yüzme havuzu gibi su bulunan yerlerin yakınında, aşırı nemli ve rutubetli ortamlarda kullanmayınız.
6. Cihazı yağış altında (yağmur, kar yağışı veya rüzgâra maruz kalacak şekilde), üzerine su sıçrayabilecek veya dökülebilecek yerlerde ve cihazın suya düşebileceği bir konumda bırakmayınız. Cihazın üzerine su veya başka bir sıvının gelmemesine dikkat ediniz. Cihazın çevresinde içinde su veya başka bir sıvı olan vazo, sürahi vb. herhangi bir kap olmamalıdır. Cihazı su buharı veya neme maruz kalabileceği ortamlarda ve hava nemlendirici cihazların çevresinde kullanmayınız.
7. LED ekranı soba, radyatör, elektrik ocağı vb. her türlü ısı kaynağından ve manyetik alan oluşturan cihazlardan uzak tutunuz. Yangın tehlikesine veya cihazın hasar görmesine neden olmaması için cihazı, uzaktan kumandasını, uzaktan kumanda pillerini ve diğer aksesuarlarını mum vb. alev, ateş veya ısı kaynaklarının veya tehlike oluşturabilecek nesnelerin çevresinde bırakmayınız.
8. Cihazı, uzaktan kumandasını, uzaktan kumanda pillerini ve diğer aksesuarları doğrudan güneş ışığı altında bırakmayınız ve ısı kaynaklarından uzak tutunuz.

9.Cihazın elektrik fişini prize takmadan önce diğer bağlantılarını gerçekleştiriniz ve tüm bağlantıların doğru yapıldığından emin olunuz. Herhangi bir bağlantı yapmadan önce cihazı kapatınız ve elektrik fişini prizden çıkarınız. Kurulum, bakım, temizlik veya taşıma işlemlerinden önce cihazın elektrik fişini prizden çıkarınız.

10. Cihazın elektrik fişini prize takmadan önce kullanacağınız elektrik şebekesinin cihaz üzerinde belirtilen değerlere uygun olduğundan (AC 100-240V~50/60Hz) ve hattın uygun bir sigorta ile korunduğundan emin olunuz. Cihazın elektrik fişi prizden çıkarılmadıkça, -varsa- elektrik anahtarı kapalı olsa dahi, cihazın elektrik bağlantısı kesilmez.

11. Elektrik fişini, kablonun üzerine basılmayacak şekilde, cihazın arkasında bulunan ve gerektiğinde kolaylıkla ulaşılabilen bir prize takınız.

12. Elektrik fişinin prize tam olarak yerleştiğinden emin olunuz. Elektrik fişinde ve priz girişinde su, nem veya toz bulunmadığından emin olunuz.

13. Cihazın kullanılacağı elektrik şebekesinin uygunluğu tüketicinin sorumluluğundadır ve ehliyetli bir elektrikçi tarafından yapılmış olması gerekmektedir. Cihazın yerel yönetmeliklere uygun olmayan elektrik şebekelerinde kullanılması nedeniyle cihazda meydana gelecek hasarlardan üretici firma sorumlu tutulamaz.

14. Kırık veya deforme olmuş elektrik prizlerini kesinlikle kullanmayınız. Elektrik fişini prizden fişten tutarak çıkarınız, kablodan tutarak çekmeyiniz. Cihazın elektrik kablosunu halı veya kilim gibi eşyaların altında ve üzerine basılabilecek yerlerde bırakmayınız ve elektrik kablosunun ezilmemesine dikkat ediniz. Elektrik kablosunun hasar görmesi durumunda cihazı kullanmayınız ve yetkili servise başvurunuz.

15. Uzatma kablosu veya priz grubu kullanarak aynı prizde birden çok yüksek güç harcayan elektrikli cihazı çalıştırmayınız. Elektrik prizinin aşırı yüklenmesi yangına ve elektrik şokuna neden olabilir. Uzatma kablosu kullanımının zorunlu olması durumunda cihaza uygun özelliklerde bir kablo kullanılmalıdır.

16. Cihazın elektrik kablosunu aşırı derecede bükmemeyiniz, düğümlemeyiniz, diğer bağlantı kablolarına ya da diğer cihazların elektrik kablolarına bağlamayınız veya sarmayınız.

17. Cihazın elektrik kablosunu ıslak veya sıcak zeminlerde ve çocukların ulaşabileceği yerlerde bırakmayınız.

18. Cihazın arka kapağını kesinlikle açmayınız ve cihaz donanımında deęişiklik yapmaya çalışmayınız. Cihazın içerisinde elektrik şokuna ve hayati tehlikeye neden olabilecek düzeyde izole edilmemiş tehlikeli voltaj bulunmaktadır.
19. Cihazla birlikte sadece orijinal ve üretici tarafından izin verilen aksesuarları kullanınız.
20. Cihazın herhangi bir bölümünün ve özellikle ekranın darbe almamasına ve kırılmamasına dikkat ediniz. Cihazın veya ekranın darbe alması cihazın arızalanmasına ve ciddi yaralanmalara neden olabilir.
21. Ekranın çizilmemesine dikkat ediniz. Sert veya sivri cisimler ekrana kolaylıkla zarar verebilir. Ayrıca elinizle veya herhangi bir cisim ile ekrana aşırı basınç uygulamayınız.
22. Cihazı ağırlığını kaldırabilecek, sert ve düz bir zemine yerleştiriniz, kesinlikle eğimli yüzeylere koymayınız. Olası devrilme riskini engellemek için sadece cihazla birlikte verilen ya da üretici tarafından önerilen stand, montaj aparatı veya diğer aksesuarları kullanınız. LED ekranı sadece tavsiye edilen şekilde duvara veya tavana monte ediniz.
23. Gök gürültülü ve aşırı yağışlı havalarda ve cihazın uzun süre kullanılmayacağı durumlarda cihazın elektrik fişini prizden çıkarınız.
24. Cihazın üzerini kesinlikle örtmeyiniz. Cihazın havalandırma deliklerini örtü, gazete vb. nesnelere kapatmayınız. Cihazın arkasından, yanlarından ve üstünden en az 10 cm havalandırma boşluğu bırakınız.
25. Cihazı tehlike oluşturabileceği veya yeterli havalandırmanın sağlanmadığı ortamlarda kullanmayınız. Uygun havalandırma koşulları sağlanmadan cihazı raf ve vitrin gibi dar ve kapalı ortamlarda kullanmayınız.
26. Cihazın üzerine herhangi bir cisim koymayınız.
27. Cihazın üzerinde bulunan havalandırma deliklerinden içeriye herhangi bir katı veya sıvı maddenin girmesine izin vermeyiniz. Özellikle metal cisimler ve sıvılar cihazda kısa devre veya elektrik şoku riskine, hasara ve yangına neden olabilir. Cihazın içerisine katı veya sıvı maddelerin girmesi durumunda derhal cihazın elektrik fişini prizden çıkarınız ve cihazı yetkili servise kontrol ettirmeden tekrar çalıştırmayınız.
28. Cihaz ev kullanımına yönelik tasarlanmıştır. Cihazı açık alanlarda, amacı dışında ve endüstriyel veya ticari amaçlarla kullanmayınız.

29. Üretici firma, yanlış veya hatalı kullanımlardan kaynaklanan arıza ve hasarlardan dolayı sorumluluk kabul etmemektedir.
30. Tüm elektrikli cihazların kullanımında aşağıdaki gibi dikkat edilmesi gereken bazı temel kurallar vardır;
- Cihaza ve elektrik kablosuna hiçbir zaman ıslak veya nemli ellerle dokunmayınız.
 - Cihazı kesinlikle yağmur altında, üzerine su gelebilecek yerlerde veya aşırı nemli ortamlarda ve doğrudan güneş ışığı altında bırakmayınız.
31. Cihazda ve elektrik kablosunda bir hasar olup olmadığını sıklıkla kontrol ediniz.,
32. Cihazı temizlemeye başlamadan önce cihazı kapatınız ve elektrik fişini prizden çıkarınız. Cihazı belli aralıklarla temizleyiniz. Cihazı hafif nemli yumuşak bir bezle siliniz ve kuru ve yumuşak bir bezle kurulayınız. Cihazın üzerine su veya farklı sıvı maddeler dökmeyiniz, sprey temizlik maddeleri püskürtmeyiniz veya cihazı su veya farklı bir sıvı maddenin içine sokmayınız. Aşındırıcı malzemeler ile cihaz yüzeyini kazımayınız.
33. Temizlik amacıyla ekrana herhangi bir sıvı dökmeyiniz veya püskürtmeyiniz. Temizlik sırasında ekrana aşırı basınç uygulamayınız. Aksi halde ekranda çizilmelere ve görüntüde bozulmalara neden olabilir.
34. Cihazı çalışır durumda bırakıp uzun süre yanından uzaklaşmayınız. Cihazı kullanmadığınız durumlarda cihazı kapatınız ve elektrik fişini prizden çıkarınız.
35. Küçük çocukların cihazı kullanmalarına veya cihazla oynamalarına izin vermeyiniz. Cihazı çocukların yanında çalışır durumda bırakıp yanlarından uzaklaşmayınız. Cihaz çalışırken çocukların cihaza temas etmesine izin vermeyiniz.
36. Küçük çocukların cihazın uzaktan kumandası veya diğer aksesuarları ile oynamalarına izin vermeyiniz ve uzaktan kumanda ve diğer aksesuarları çocukların ulaşamayacakları yerlerde saklayınız. Uzaktan kumanda pillerinin ya da küçük aksesuarların yutulması hayati tehlikelere neden olabilir. Uzaktan kumanda pillerinin yutulması durumunda derhal bir sağlık kurumuna başvurunuz.
37. Cihazı yanıcı, parlayıcı ve patlayıcı maddelerin yanında veya bulunduğu ortamlarda kullanmayınız. Cihazın kullanıldığı ortamda benzin, tiner, alkol,

- boya veya herhangi bir yanıcı ve parlayıcı maddenin bulunmadığından emin olunuz.
38. Cihazı aşırı tozlu, cihazın içine sıcak parçacıkların girebileceği veya kıvılcım sıçrayabileceği ortamlarda kullanmayınız.
39. Cihazın kulaklıkla kullanılması durumunda ses seviyesinin aşırı yüksek olmamasına dikkat ediniz. Yüksek ses seviyesi geçici veya kalıcı işitme kayıplarına neden olabilir.
40. Ekranın karanlık ortamda veya loş ışıkta izlenmesi gözlerin yorulmasına neden olabilir. Ekranın uygun ışık seviyesinde seyredilmesi tavsiye edilir.
41. Cihazın USB terminali 0.5A (500mA) değerinden yüksek akımlarla yüklenmemelidir.
42. Cihaza farklı açılardan bakıldığında görüntünün renk ve parlaklığında farklılıklar olabilir. Bu durum normaldir ve cihazın arızalı olduğunu göstermez.
43. Ekran üzerinde 1 ppm boyutunda siyah ve/veya parlak renkli küçük noktalar bulunabilir. Bu noktalar ürünün arızalı olduğunu göstermez ve performansını ve güvenilirliğini etkilemez.
44. Eski ve yeni pilleri ve farklı marka, model ve tipte pilleri birlikte kullanmayınız. Biten pilleri aynı değer ve özelliklerde yeni piller ile değiştiriniz.
45. Biten pilleri diğer evsel atıklarla birlikte atmayınız ve yerel kanun ve yönetmeliklere uygun şekilde bertaraf ediniz. 46. Cihazın herhangi bir şekilde darbe alması veya zarar görmesi, içine yabancı maddelerin girmesi veya cihazdan koku ve duman çıkması durumlarında derhal cihazın elektrik fişini prizden çıkarınız ve yetkili servise başvurunuz. 47. Bu cihaz, yanlarında güvenliklerinden sorumlu olacak yetişkin bir kişi olmadan, fiziksel, duyuşsal ve zihinsel engeli bulunan, tecrübesiz veya bilgisiz kişilerce ve çocuklar tarafından kullanıma uygun tasarlanmamıştır.
48. Elektrik kablosunun hasar görmesi durumunda cihazı kesinlikle kullanmayınız, kabloyu kendiniz değiştirmeye çalışmayınız veya yetkisiz kişilerin cihaza müdahale etmesine izin vermeyiniz. Cihazın elektrik kablosu yetkili servis tarafından uygun bir kablo ile değiştirilmelidir.
49. Cihazın arızalanması veya hasar görmesi durumunda cihazı hemen kapatınız ve elektrik fişini prizden çıkarınız. Hasarlı cihazları kullanmayınız. Cihazın kapağını kesinlikle açmayınız, cihazı kendiniz onarmaya çalışmayınız

veya yetkisiz kişilerin cihaza müdahale etmesine izin vermeyiniz ve yetkili servise başvurunuz.

50. Küçük çocukların cihazın uzaktan kumandası ve uzaktan kumanda pilleri ile oynamalarına izin vermeyiniz ve uzaktan kumandayı çocukların ulaşamayacakları yerlerde saklayınız. Uzaktan kumanda pillerinin ya da aksesuarlarının yutulması hayati tehlikelere neden olabilir. Pillerin yutulması durumunda derhal bir sağlık kurumuna başvurunuz.

Taşıma ve Nakliye Sırasında Dikkat Edilecek Hususlar:

1. Cihazı orijinal ambalajında ve koruyucu aksesuarları ile taşıyınız.
2. Cihazın taşıma veya nakliye sırasında düşmesine, ezilmesine veya herhangi bir şekilde darbe almasına izin vermeyiniz. Cihazın düşmesi veya darbe alması durumunda cihazı kullanmayınız ve yetkili servise başvurunuz.

Kalıcı Ekran Hasarına Karşı Önlemler

Ekranında 2 saatten daha uzun süre hareketsiz kalan görüntüler kalıcı ekran hasarlarına neden olabilir. Bundan dolayı cihazı kullanırken duraklama sürelerini mümkün olduğunca kısa tutunuz ve uzun süre duraklama olasılığının olduğu durumlarda cihazı kapatınız. Ayrıca duraklama durumunda “Parlaklık” ve “Kontrast” ayarlarını daha düşük seviyelere ayarlayınız.

UZAKTAN KUMANDA FONKSİYONLARI

32HYN3101/43HYN3103/50HYN3105/55HYN3105/65HYN3105

DİKKAT: Küçük çocukların cihazın uzaktan kumandası ve uzaktan kumanda pilleri ile oynamalarına izin vermeyiniz ve uzaktan kumandayı çocukların ulaşamayacakları yerlerde saklayınız. Uzaktan kumanda pillerinin ya da aksesuarlarının yutulması hayati tehlikelere neden olabilir. Pillerin yutulması durumunda derhal bir sağlık kurumuna başvurunuz.

⏻ Açma/Kapama: Bekleme durumundayken ekranı açar, ekran açık durumdayken ise bekleme durumuna alır.

🔇 Mute: Sesi tamamen kapatır, tekrar basıldığında sesi açar.

P. MODE: Resim modunu değiştirir.

S. MODE: Ses modunu değiştirir.

ASPECT: Ekran en/boy oranını değiştirir.

SUB.T/CC: Destekleyen yayınlarda altyazı seçeneklerini gösterir.

TV/RADIO: Basıldığı zaman radyo kanallarına geçiş yapar, tekrar basıldığında uydu kanallarına döner (Yalnızca DTV için).

AUDIO/MTS: Sesi seçmek için kullanılır.

T. SHIFT: Zaman kaydırmayı başlatır. (USB bellek gereklidir.) (Yalnızca DTV için).

EPG: İzlenen kanalın yayın programını gösterir.

● **REC:** İzlenmekte olan yayını kaydeder. (USB bellek gerekmektedir.)

0-9 Sayı Tuşları: Numarası girilen kanala gider.

-/--: Kanal numarası girilmez gerektiğinde basamak sayısını seçmenizi sağlar.

↶: Bir önce açılmış olan kanala geri döner.

FAV: Favoriler kanal listesini açar.

SOURCE: Giriş Kaynağını değiştirir.

INFO: Kaynak ve kanal bilgilerini görüntüler.



▼▲ : Tuşları ile ayarlanmak istenilen bölüm seçilir. Kanal numarasını arttırma /azaltma.

◀▶ : Tuşları ile seçilen bölüm ayarlanabilir.

OK : Seçimleri onaylar ve kanal listesini gösterir.

MENU: Menüyü açar ve kapatır.

EXIT : Geçerli menüyü kapatır.

HOME: Anasayfa arayüzünü görüntüler.

VOL + / VOL-: Ses seviyesini arttırır / azaltır.

CH + / CH-: Kanal numarasını arttır / azaltır.

☷ : Mouse kontrolünü simüle etmek için mouse imlecini açın/kapatın, ardından imleç konumunu hareket ettirmek için YUKARI/AŞAĞI/SOL/SAĞ tuşlarını kullanın ve onaylamak için OK tuşuna basın.

NFX : Daha önceden yüklenmiş Netflix'i açar.

YOU ▶ : Daha önceden yüklenmiş YouTube'a açar.

SHARE : Yansıtma uygulamasını açar.

MEDIA : Medya'yı açar.

SETTING : Ayarlar menüsünü açar.

SCREENSHOT : Ekran görüntüsü alır.

INDEX◀◀ : Multimedya dosyası oynatılırken bir önceki dosyaya geçer.

Metin dizisini görüntüler (sadece teletext için).

REVEAL▶▶ : Multimedya dosyası oynatılırken bir sonraki dosyaya geçer.

Gizli metni gösterir veya gizler (sadece teletext için).

SUBPAGE ▶▶ : Multimedya dosyası oynatılırken hızlı ileri alır (sadece teletext için).

Metnin alt yazısını görüntüler.

HOLD ◀◀ : Multimedya dosyası oynatılırken hızlı geri alır.

Metni tutar(sadece teletext için).

TEXT ▶▶ :Metni gösterir/gizler(sadece teletext için).

Multimedya dosyalarını durdurur. Tekrar basıldığında oynatmaya devam eder.

SIZE■ : Metin modunda metin boyutunu değiştirir(sadece teletext için).





Başlatılan kaydı sonlandırır. İzlenen multimedya dosyasını kapatır.

FREEZE : Dondurmayı seçmek için basınız.



REPEAT : Tekrar oynatmak için basınız(USB dosyaları için).

SLEEP  : Uyku zamanlayıcısını açar.

    : Menü'de renkli düğmeler görünüyorsa program düzenlemeye veya Metin düzenlemeye erişmek için basın.

◆ Bu kılavuzdaki tüm resimler örnektir, yalnızca referans amaçlıdır, gerçek ürün resimlerden farklı olabilir.

◆ Yazılım gelişimine bağlı olarak bazı tuşların fonksiyonları değişebilir.

Pillerin Takılması:

Kumandanın arkasında bulunan pil bölmesinin kapağını açınız. + ve – kutuplarına dikkat ederek 2 adet AAA pili pil bölümüne yerleştiriniz. Eski ve yeni pilleri veya farklı tipte pilleri birlikte kullanmayınız. Pil bölmesinin kapağını yerine takınız ve sıkıca kapandığından emin olunuz.

32HYN3101

Masa Üstü Ekran Standının Uygulanması

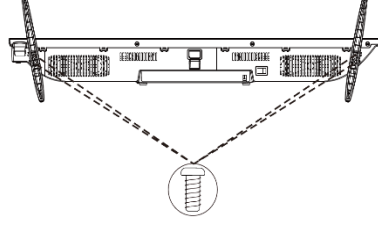
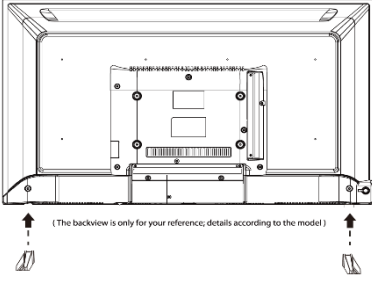

Resimler yalnızca referans amaçlıdır.

1. LED ekranı ve aksesuarlarını kutusundan çıkarınız.
2. Ekranın hasar görmemesi için temiz ve yumuşak bir bez serilmiş masaya ekran altta kalacak şekilde cihazı yatırınız.
3. Ayakları "Front" yazısı öne gelecek şekilde, şekilde görüldüğü gibi ok yönünde cihaza takınız.

Vidaları kullanarak ayakları cihaza monte ediniz ve vidaları iyice sıkınız

LED Ekran Kurulumu

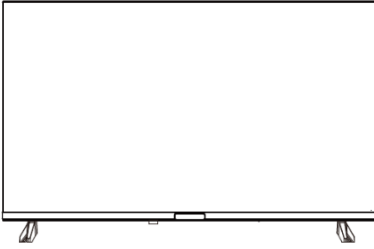

Led Ekranın Kurulumu: LED ekranı, ağırlığını kaldırabilecek, düzgün bir yüzeye yerleştiriniz. Olası tehlikeleri önlemek için LED ekranı aşırı nemli veya sıcak ortamlarda ve ısı kaynaklarına yakın bırakmayınız. Ekranın arka panelindeki havalandırma deliklerini kesinlikle kapatmayınız ve şekildeki gibi her yönden en

az 10cm boşluk bırakınız.

Elektrik Fişinin Takılması:

Elektrik fişini priz girişine takınız. Cihazın elektrik fişini prize takmadan önce elektrik şebekesinin cihaz teknik etiketinde belirtilen değerlere uygun olduğundan emin olunuz (AC 100-240V ~ 50/60Hz).

Led Ekranın Çalıştırılması:

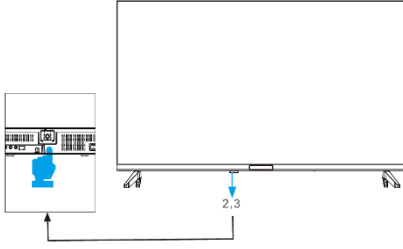







Cihazın alt kısmında bulunan Açma/Kapama tuşuna basarak LED ekranı açınız. Gösterge ışığı yeşil yanacaktır.

NOT: Resimler ve açıklamalar referans amaçlıdır. Ürün görünümünde ve tuş konumlarında farklılıklar olabilir.

Uzaktan kumanda olmadan aşağıdaki fonksiyonları cihaz üzerinden kontrol edebilirsiniz. Bunun için cihaz üzerinde bulunan akıllı tuşu kullanabilirsiniz. Butona arka arkaya kısa süreli basarak istenen simgeyi seçiniz. Seçilen simgeye ait fonksiyonu çalıştırmak için butona uzun süreli basınız. Simgeler 5 sn. sonra otomatik olarak kaybolur. Kontrol simgelerini görüntülemek için ekranın alt kısmındaki tuşa dokununuz.

Simgeler ve Fonksiyonlar

-  : Kapama simgesi: Cihazı kapatır.
-  : Menü simgesi: Menüü ekrana getirir.
-  : Giriş kaynağı seçim simgesi: Giriş kaynağını seçer.
-  : Kanal arttırma simgesi: Bir üst kanala geçer.
-  : Kanal azaltma simgesi: Bir alt kanala geçer.
-  : Ses açma simgesi: Sesi arttırır.
-  : Ses kısma simgesi: Sesi kısar.

Güç Göstergesi: Bekleme modunda gösterge KIRMIZI yanıyor ve TV açıldığında ışık yanmıyor.

Uzaktan Kumanda Sensörü: Uzaktan kumanda için kızılötesi sensör.

32HYN3101

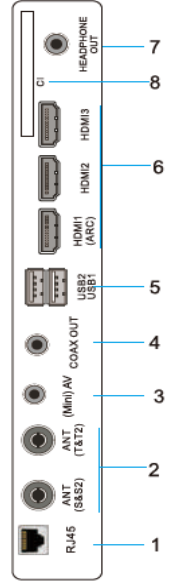
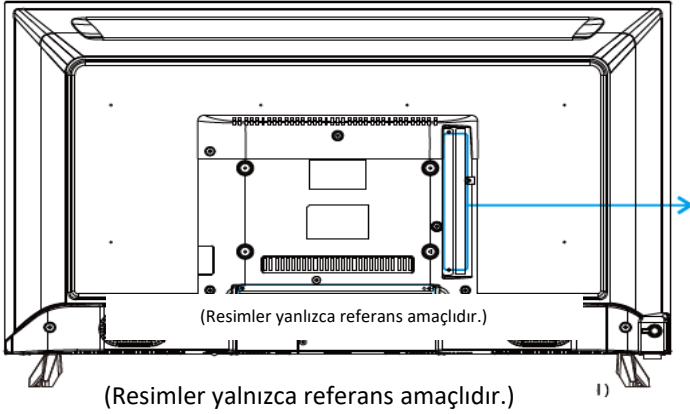

NO	GİRİŞ/ÇIKIŞ ADI
1	Rj45 Ethernet Girişi
2	Anten Girişi (S/S2/T/T2)
3	Mini AV
4	Dijital Ses Çıkışı
5	USB1 , USB2
6	HDMI11 , HDMI2 , HDMI3
7	Kulaklık Çıkışı
8	CI Modül Girişi

Lütfen Unutmayın: Usb'yi harici bir cihazla kullandığınızda akım çok büyük ise harici cihazın harici güç kaynağına ihtiyacı olur(mobil sabit disk veya mobil sürücü gibi).

43HYN3103

Masa Üstü Ekran Standının Uygulanması

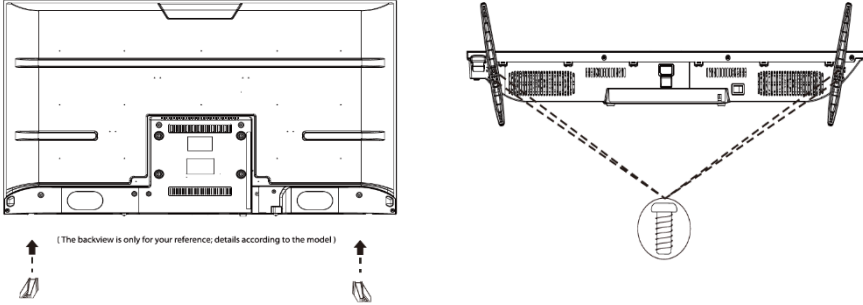

(Resimler yalnızca referans amaçlıdır.)

1. LED ekranı ve aksesuarlarını kutusundan çıkarınız.
2. Ekranın hasar görmemesi için temiz ve yumuşak bir bez serilmiş masaya ekran altta kalacak şekilde cihazı yatırınız.
3. Ayakları "Front" yazısı öne gelecek şekilde, şekilde görüldüğü gibi ok yönünde cihaza takınız.

Vidaları kullanarak ayakları cihaza monte ediniz ve vidaları iyice sıkınız.

LED Ekran Kurulumu

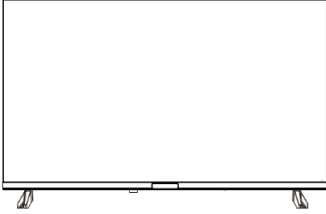

Led Ekranın Kurulumu: LED ekranı, ağırlığını kaldırabilecek, düzgün bir yüzeye yerleştiriniz. Olası tehlikeleri önlemek için LED ekranı aşırı nemli veya sıcak ortamlarda ve ısı kaynaklarına yakın bırakmayınız. Ekranın arka panelindeki havalandırma deliklerini kesinlikle kapatmayınız ve

şekildeki gibi her yönden en az 10cm boşluk bırakınız.

Elektrik Fişinin Takılması:

Elektrik fişini priz girişine takınız. Cihazın elektrik fişini prize takmadan önce elektrik şebekesinin cihaz teknik etiketinde belirtilen değerlere uygun olduğundan emin olunuz (AC 100-240V ~ 50/60Hz).

Led Ekranın Çalıştırılması:

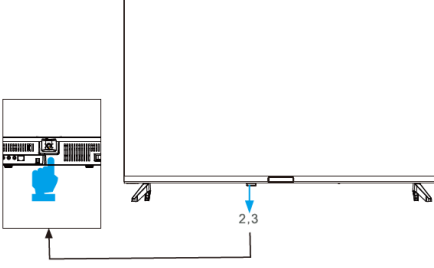







Cihazın alt kısmında bulunan Açma/Kapama tuşuna basarak LED ekranı açınız. Gösterge ışığı yeşil yanacaktır.

NOT: Resimler ve açıklamalar referans amaçlıdır. Ürün görünümünde ve tuş konumlarında farklılıklar olabilir.

Uzaktan kumanda olmadan aşağıdaki fonksiyonları cihaz üzerinden kontrol edebilirsiniz. Bunun için cihaz üzerinde bulunan akıllı tuşu kullanabilirsiniz. Butona arka arkaya kısa süreli basarak istenen simgeyi seçiniz. Seçilen simgeye ait fonksiyonu çalıştırmak için butona uzun süreli basınız. Simgeler 5 sn. sonra otomatik olarak kaybolur. Kontrol simgelerini görüntülemek için ekranın alt kısmındaki tuşa dokununuz.

Simgeler ve Fonksiyonlar

-  : Kapama simgesi: Cihazı kapatır.
-  : Menü simgesi: Menüü ekrana getirir.
-  : Giriş kaynağı seçim simgesi: Giriş kaynağını seçer.
-  : Kanal arttırma simgesi: Bir üst kanala geçer.
-  : Kanal azaltma simgesi: Bir alt kanala geçer.
-  : Ses açma simgesi: Sesi arttırır.
-  : Ses kısma simgesi: Sesi kısar.

Güç Göstergesi: Bekleme modunda gösterge KIRMIZI yanıyor ve TV açıldığında ışık yanmıyor.

Uzaktan Kumanda Sensörü: Uzaktan kumanda için kızılötesi sensör.

43HYN3103

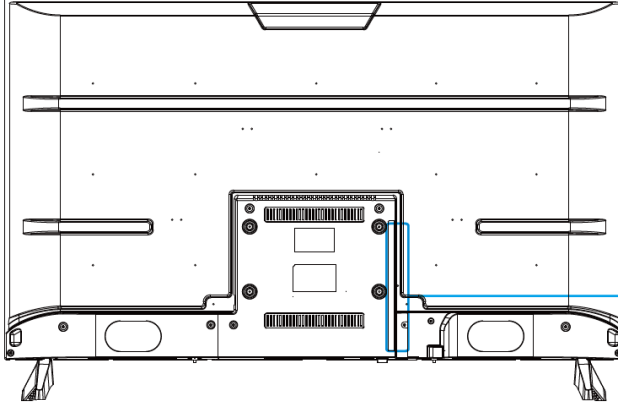

(Resimler yalnızca referans amaçlıdır.)

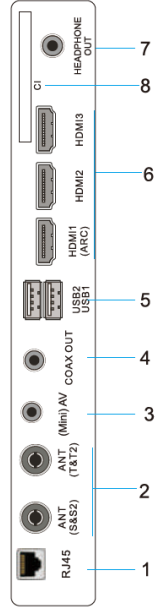

NO	GİRİŞ/ÇIKIŞ ADI
1	Rj45 Ethernet Girişi
2	Anten Girişi (S/S2/T/T2)
3	Mini AV
4	Dijital Ses Çıkışı
5	USB1 , USB2
6	HDMI1 , HDMI2 , HDMI3
7	Kulaklık Çıkışı
8	CI Modül Girişi

Lütfen Unutmayın: Usb'yi harici bir cihazla kullandığınızda akım çok büyük ise harici cihazın harici güç kaynağına ihtiyacı olur(mobil sabit disk veya mobil sürücü gibi).

50HYN3105/55HYN3105/65HYN3105 Masa Üstü Ekran Standının Uygulanması

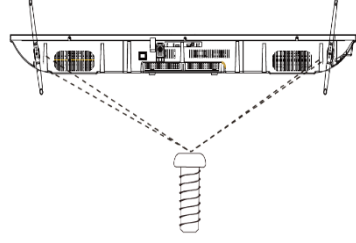
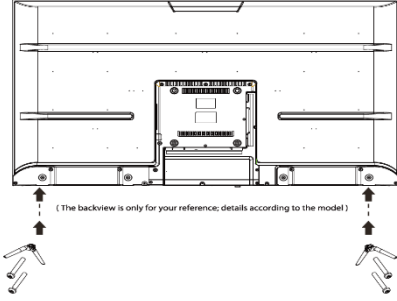

(Resimler yalnızca referans amaçlıdır.)

1. LED ekranı ve aksesuarlarını kutusundan çıkarınız.
2. Ekranın hasar görmemesi için temiz ve yumuşak bir bez serilmiş masaya ekran altta kalacak şekilde cihazı yatırınız.
3. Ayakları "Front" yazısı öne gelecek şekilde, şekilde görüldüğü gibi ok yönünde cihaza takınız.

Vidaları kullanarak ayakları cihaza monte ediniz ve vidaları iyice sıkınız

LED Ekran Kurulumu

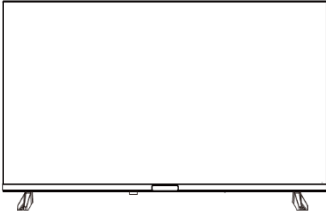

Led Ekranın Kurulumu: LED ekranı, ağırlığını kaldırabilecek, düzgün bir yüzeye yerleştiriniz. Olası tehlikeleri önlemek için LED ekranı aşırı nemli veya sıcak ortamlarda ve ısı kaynaklarına yakın bırakmayınız. Ekranın arka panelindeki havalandırma deliklerini kesinlikle kapatmayınız ve

şekildeki gibi her yönden en az 10cm boşluk bırakınız.

Elektrik Fişinin Takılması:

Elektrik fişini priz girişine takınız. Cihazın elektrik fişini prize takmadan önce elektrik şebekesinin cihaz teknik etiketinde belirtilen değerlere uygun olduğundan emin olunuz (AC 100-240V ~ 50/60Hz).

Led Ekranın Çalıştırılması:

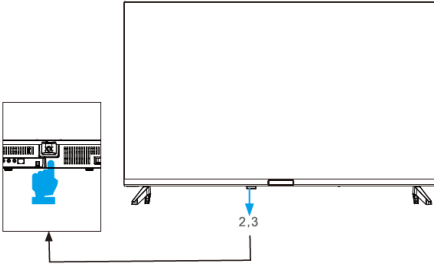







Cihazın alt kısmında bulunan Açma/Kapama tuşuna basarak LED ekranı açınız. Gösterge ışığı yeşil yanacaktır.

NOT: Resimler ve açıklamalar referans amaçlıdır. Ürün görünümünde ve tuş konumlarında farklılıklar olabilir.

Uzaktan kumanda olmadan aşağıdaki fonksiyonları cihaz üzerinden kontrol edebilirsiniz. Bunun için cihaz üzerinde bulunan akıllı tuşu kullanabilirsiniz. Butona arka arkaya kısa süreli basarak istenen simgeyi seçiniz. Seçilen simgeye ait fonksiyonu çalıştırmak için butona uzun süreli basınız. Simgeler 5 sn. sonra otomatik olarak kaybolur. Kontrol simgelerini görüntülemek için ekranın alt kısmındaki tuşa dokununuz.

Simgeler ve Fonksiyonlar

-  : Kapama simgesi: Cihazı kapatır.
-  : Menü simgesi: Menüü ekrana getirir.
-  : Giriş kaynağı seçim simgesi: Giriş kaynağını seçer.
-  : Kanal arttırma simgesi: Bir üst kanala geçer.
-  : Kanal azaltma simgesi: Bir alt kanala geçer.
-  : Ses açma simgesi: Sesi arttırır.
-  : Ses kısma simgesi: Sesi kısar.

Güç Göstergesi: Bekleme modunda gösterge KIRMIZI yanıyor ve TV açıldığında ışık yanmıyor.

Uzaktan Kumanda Sensörü: Uzaktan kumanda için kızılötesi sensör.

50HYN3105/55HYN3105/65HYN3105

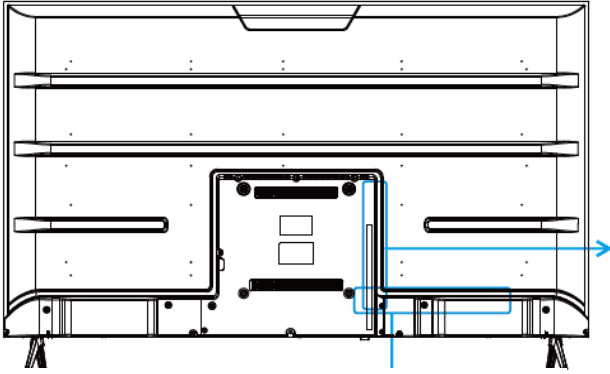

(Resimler yalnızca referans amaçlıdır.)

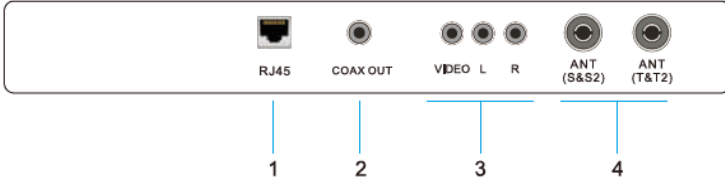
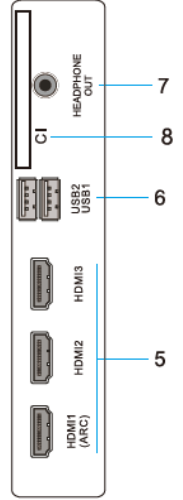

NO	GİRİŞ/ÇIKIŞ ADI
1	Rj45 Ethernet Girişi
2	Dijital Ses Çıkışı
3	AV
4	Anten Girişi (S/S2/T/T2)
5	HDMI1 , HDMI2 , HDMI3
6	USB1 , USB2
7	Kulaklık Çıkışı
8	CI Modül Girişi

Lütfen Unutmayın: Usb'yi harici bir cihazla kullandığınızda akım çok büyük ise harici cihazın harici güç kaynağına ihtiyacı olur(mobil sabit disk veya mobil sürücü gibi).

KURULUM

Cihazınızı ilk defa çalıştırdığınızda kurulum sihirbazı ekrana gelecektir. Ekrandaki yönlendirme mesajlarını takip ederek kurlumu tamamlayabilirsiniz. Kurulumu başlatmak için OK/ENTER tuşuna basın.

Aşağı /Yukarı yön tuşlarını kullanarak dili seçin ve OK/ENTER tuşuna basın.

Aşağı /Yukarı yön tuşlarını kullanarak saat dilimini seçin ve OK/ENTER tuşuna basın.

Kablosuz ağ ayarını yapmak için listeden bir ağ seçip şifrenizi girin. Bu adımı Sağ yön tuşu ile atlayarak daha sonra da yapabilirsiniz.

Aşağı /Yukarı yön tuşlarını kullanarak cihazının açılışta hangi kaynağı görüntüleyeceğini seçebilirsiniz.

TV Fonksiyonları

MENÜ

Menüye girmek için uzaktan kumanda üzerindeki menü tuşuna basınız. Sağ/sol menüyü seçip OK/ENTER tuşuna basınız.

GİRİŞ FONKSİYONU SEÇİMİ

Uzaktan kumanda üzerindeki SOURCE tuşuna basarak kaynak menüsünü görüntüleyebilir ve Sağ/Sol yön tuşları ile seçim yapabilirsiniz. OK/ENTER tuşuna basarak seçtiğiniz kaynağı görüntüleyebilirsiniz.

TV: Uydu, Analog TV ve Dijital Karasal TV yayınlarını izlemek için bu seçeneği seçiniz.

AV Video Girişi: Harici cihazınızın AV çıkışını üçlü AV kablosu (Video+ Sağ/Sol Ses) ile TV'nize bağlayarak izleyebilirsiniz. (AV Kablosu cihaz ile birlikte verilmez).

HDMI1, HDMI2 ve HDMI3 Girişleri: HDMI bağlantısı yaptığınız cihaz ya da cihazlara erişim sağlamak için ilgili seçeneği seçiniz. (HDMI kablosu cihaz ile birlikte verilmez).

RESİM

Not: Kontrast, parlaklık, renk ve netlik ayarları resim modu "Kullanıcı" olarak seçildiğinde yapılabilir.

Standart: Kullanıcıların normal ışık altında yüksek kaliteli görüntüler elde etmelerini sağlamak için varsayılan mod.

Dinamik: Görüntü renklerinin daha güzel, daha canlı görünmesini sağlamak için varsayılan mod.

Yumuşak : Ayrıntıların fazla vurgulanmasını önlemek ve bazı içeriklerde daha doğal veya filmvari bir görüntü elde etmek için kullanışlı olabilir.

Kullanıcı: Kullanıcı tanımlı resim ayarları yapılır.

Kontrast: Kontrast ayarı

Parlaklık: Parlaklık ayarı

Renk: Renk yoğunluğu ayarı

Netlik: Resmin keskinlik ayarı

En Boy Oranını Değiştirme: Bu bölümden ya da uzaktan kumanda üzerindeki ASPECT tuşuna basarak en-boy oranını Otomatik / 16:9 / 4:3 / Zum1 / Zum2 olarak değiştirebilirsiniz. Tuşa her basışınızda en-boy oranı değişecektir. Not: Her giriş kaynağı için geçerli olmayabilir.

Renk Sıcaklığı: Bu seçenek ile resmin genel rengini Soğuk, Normal, Sıcak olarak ayarlayabilirsiniz.

Güzel : Yumuşak mavi renkli bir görüntü için varsayılan mod.

Normal: Canlı bir görüntü için varsayılan mod.

Ilık : Kırmızı renkli bir görüntü için varsayılan mod.

DLC: Dinamik ışık kontrolü.

SES

Standart: Tüm ortamlarda dengeli bir ses için varsayılan mod.

Müzik: Orijinal sesi korumak için varsayılan mod. Müzik programları için kullanılabilir.

Film: Tiz ve bası güçlendirerek zengin bir ses deneyimi için varsayılan mod.

Haber: Konuşma seslerini ön plana çıkarmak için kullanılan mod.

Kullanıcı: Müzik ayarlarını özelleştirmek için varsayılan mod.

Not: Bas ve Tiz ayarları ses modu "Kullanıcı" olarak seçildiğinde yapılabilir.

Denge: Sol ve sağ kanal çıkış dengesini ayarlayınız.

AVC: Otomatik ses ayarı.

Sesli Açıklama: Açık ya da kapalı seçilebilir.

İşitme Engelliler: Açık ya da kapalı seçilebilir.

Not: Sesli Açıklama ve işitme Engelliler seçenekleri yalnızca, TV yayını destekliyorsa kullanılabilir.

Diđer Ayarlar

Dijital Ses Çıkışı: Dijital ses çıkışını Kapalı PCM olarak seçebilirsiniz.

Dijital Ses Çıkışı Gecikmesi: Görüntü ve ses senkronizasyonu için sesin gecikme değerini değıştirebilirsiniz.

Surround: Çevresel ses etkisi. Açık ya da Kapalı seçebilirsiniz.

Sadece Ses: Ekran görüntülenmeden yalnızca ses duyulur. Açık ya da Kapalı seçeneklerinden birini seçebilirsiniz.

KANAL MENÜSÜ

Bu menüden televizyonunuzun yayın seçimi (DVB-T/T2, DVB-S/S2 ya da DVB-C) çanak anten ve kanal ayarlarını yapabilirsiniz.

Anten Tipi: Ayarlamak için Hava / Kablo / Uydu seçeneklerinden birini seçiniz. Burada, hava yani karasal yayını (DVB-T/T2), Kablo yani Kablo TV yayını (DVB-C), Uydu yani Uydu Yayını (DVB-S/S2) ifade etmektedir.

Tara: Bu bölümde otomatik ya da elle kanal arama yaptırabilirsiniz. Analog tarama, analog olarak yayınlanan kablo ya da karasal TV kanallarını, dijital tarama ise dijital olarak yayınlanan kablo ya da karasal TV taratmak için kullanılır. Taramaya başlamadan önce kullanacağınız yayın tipine ait anten kablosunun televizyonunuzun uygun anten girişine bağlı olduğundan emin olunuz.

Uydu Anten Ayarı ve Kanal Tarama

Uydu yayınlarını izlemek için öncelikle anten türünü “UYDU” olarak seçiniz.

TARA

Bir Uydu Tarama Modu Seçin: Ağ/Gizli tarama seçeneklerinden birini seçiniz.

Kanal Tipi: Kanal arama türünü Ücretsiz/Şifreli/Tümü seçeneklerinden birini seçerek belirleyiniz.

Servis Tipi: Radyo/DTV/Tümü seçeneklerinden birini seçiniz.

LNB Ekle: Açılan Menüden Tarama Yapmak istediğiniz uyduyu seçin ve OK/ENTER tuşuna basın. Sağ yön tuşu ile sağ taraftaki pencereye geçerek DiseqC1.0 ayarını yapın. EXIT tuşu ile bir önceki menüye dönün.

Tüm LNB'ler İçin Otomatik Ayarlamayı Başlat: Seçtiğiniz uydular için otomatik arama başlayacak ve bittikten sonra kanallar otomatik olarak kaydedilecektir.

CI Kart: Bu menü ile Ortak Arayüz modül ayarlarını görüntüleyebilir ve değiştirebilirsiniz.

Kanal Listesi

Bu menüden kanal listesi düzenleme ve favori kanal ayarlarını yapabilirsiniz. Kanal listesini düzenlemek için, DTV kanal listesine gelerek yön tuşları ile istediğiniz kanalı seçin. Menü tuşuna basarak, açılan alt menüden kanal taşıma, kanalı en üste alma, silme, favori listesine ekleme veya kanal atlama işlemlerinden birini yapabilirsiniz.

EPG: Destekleyen uydu yayınlarında, kanallara ait yayın programını görüntüleyebilirsiniz.

Şifre Değiştir: Bu bölümden geçerli şifreyi değiştirebilirsiniz.

Sistem Kilidi: Aktif hale getirildiğinde TV ayarları şifreyle korunur.

Ebeveyn Kontrolü: İzlenen yayın için yaş sınırı kısıtlaması ayarı. Yayının bu özelliği desteklemesi gerekir. Aksi halde ayarlar geçerli değildir.

GENEL AYARLAR

PVR Ayarı: TV yayınlarını kaydetmek için bir USB Disk bağlanması durumunda disk ayarları bu bölümden yapılabilir.

OSD Zamanlayıcısı: OSD menünün ekranda kalma süresini bu menü ile belirleyebilirsiniz.

Otomatik Bekleme Zamanlayıcısı: Kumandadan ya da TV üzerinden herhangi bir tuşa basılmadığında otomatik olarak kapanma için bekleme süresi. Kapalı 1 3 saat 4 saat ya da 5 saat olarak seçilebilir. Belirlenen süre sonunda TV otomatik olarak kapanır.

Uyku Zamanlayıcısı: Otomatik kapanma zamanlayıcısı. Kapalı / 15 dk./ 30 dk./ 45 dk./ 60 dk. / 90 dk. / 120 dk. ya da 240 dk. olarak seçilebilir. Belirlenen süre sonunda TV otomatik olarak kapanır.

Mavi Ekran: Yayın olmadığında kullanılacak ekran rengi "Açık ya da Kapalı" seçilebilir.

Ses Dili 1. / Ses Dili Destekleyen TV yayınları için öncelikli tercih edilen ses ve altyazı dili ayarı.

HDMI CEC: Televizyonunuza HDMI CEC destekli bir görüntüleme cihazı bağladığınızda bu özelliği aktif ederek, görüntüleme cihazının kendi kumandasıyla kapatıp açtığınızda televizyonunuz da otomatik olarak kapanıp açılacaktır.

Menü Sıfırla: Tüm menü ayarlarını sıfırlar.

HOME

Kaynak

Kaynak **yazısı üzerine gelip menü tuşuna bastınız ve** giriş kaynakları üzerine geliniz ve yukarı/aşağı yön tuşları ile izlemek istediğiniz kaynağın üzerine gelerek OK tuşuna basınız.

Anasayfa

Tarih, saat, hava durumu gibi bilgiler bulunur.

Not: Ana sayfa görünümü yazılım sürümüne göre değişiklik gösterebilir.

Video: USB'den video oynatır.

Müzik: USB'den müzik çalar.

Uygulama Mağazası

Uygulama Mağazasından yeni uygulama indirip yükleyebilirsiniz.

Uygulamalar

Bu bölümde TV'nizde yüklü olan uygulamaları görüntüleyebilirsiniz.

Ekran Paylaşımı

Maxhubshare'i indirip, TV'nizde yer alan parolayı giriniz. Ardından ekran paylaşımı başlatabilirsiniz.

Tarayıcı :Web tarayıcıyı başlatır.

Multimedya: USB'den resim gösterme, video oynatma ve müzik çalma.

Not: Ana sayfa görünümü yazılım sürümüne göre değişiklik gösterebilir.

Yukarı ve aşağı yön tuşlarını kullanarak "Video" simgesini seçin, onaylamak için ENTER tuşuna basın ve ardından klasöre doğru sağa basın, uygun klasörü açmak için ENTER tuşuna basın. Dosyayı seçtikten sonra, açmak için ENTER tuşuna basın. Sol ve sağ tuşlarla işlem yapabilirsiniz.

Ses

Yukarı ve aşağı yön tuşlarını kullanarak "Ses" simgesini seçin, onaylamak için ENTER tuşuna basın ve ardından klasöre doğru sağa basın, uygun klasörü açmak için ENTER tuşuna basın. Ses dosyasını seçtikten sonra, açmak için ENTER tuşuna basın. Sol ve sağ tuşlarla işlem yapabilirsiniz.

Resim

Yukarı ve aşağı yön tuşlarını kullanarak "Resim" simgesini seçin, onaylamak için bu bölümde TV'nizde yüklü olan uygulamaları görüntüleyebilir ve mağazadan yeni uygulama indirip yükleyebilirsiniz.

TV Asistanı

Gelişmiş temizlik, uygulama yönetim, ağ testi, ağ hızı testi, düzenli olarak optimize etmek gibi işlemleri yapabilirsiniz. Düzenli olarak optimize et tıkladığınızda 1 saat, 2 saat, 4 saat, 8 saat aralıkta olacak şekilde ayarlayabilirsiniz.

AYARLAR

Ayarlar simgesi üzerine gelip ENTER tuşuna basınız.

Ortak: Bu başlığı seçip OK/ENTER tuşuna bastığınızda cihazınızın Dil, Giriş Metodu, Duvar Kağıdı, Sistem Kurtarma, Cihaz Adı, Açık Kaynak Lisansları ve Üçüncü Taraf Lisanslara ulaşabilirsiniz.

Hesaplar: Bu menüden cihazınızın Android işletim sistemi üzerinde çalışan uygulamalar ait kullanıcı hesaplarını görüntüleyebilir veya ekleyip kaldırabilirsiniz.

Ağ: Cihazınızı bir kablosuz ağa bağlamak için Ağ seçeneği üzerine gelip ENTER tuşuna basınız. Cihazınızı bağlayacağınız Ağ Türünü "Ağ Modu" seçeneğinden seçiniz. Ağ türü olarak kablosuzu seçerseniz alttaki "Kablosuz" seçeneğini seçip OK/ENTER tuşuna basınız. Daha sonra bağlanmak istediğiniz ağın ismi üzerine gelerek ENTER tuşuna basınız. Açılan menüye şifrenizi girip Bağlana basınız.

Zaman: Bu menüden cihazın Android işletim sistemi zaman ayarlarını yönetebilirsiniz.

Sistem Bilgisi: Bu menüden cihazınızın özelliklerini görüntüleyebilirsiniz.

TEKNİK ÖZELLİKLER

MODEL NO	32HYN3101
VOLTAJ	AC 100-240V 50/60Hz
GÜÇ TÜKETİMİ	55W
EKRAN BOYUTU	32"
ÇÖZÜNÜRLÜK	1366x768
SES ÇIKIŞ GÜCÜ	2x8 W
GİRİŞ	1x Karasal Anten, 1x LNB, 3x HDMI, 2x USB, 1x mini AV, 1x CI Modül, 1 x RJ45
ÇIKIŞ	1xKulaklık Çıkışı, 1xDijital Ses Çıkışı

MODEL NO	43HYN3103
VOLTAJ	AC 100-240V 50/60Hz
GÜÇ TÜKETİMİ	75W
EKRAN BOYUTU	43"
ÇÖZÜNÜRLÜK	1920X1080
SES ÇIKIŞ GÜCÜ	2x8 W
GİRİŞ	1x Karasal Anten, 1x LNB, 3x HDMI, 2x USB, 1x mini AV, 1x CI Modül, 1 x RJ45
ÇIKIŞ	1xKulaklık Çıkışı, 1xDijital Ses Çıkışı

MODEL NO	50HYN3105	55HYN3105	65HYN3105
VOLTAJ	AC 100-240V 50/60 Hz		
GÜÇ TÜKETİMİ	100W	130W	160W
EKRAN BOYUTU	50"	55"	65"
ÇÖZÜNÜRLÜK	3840 x 2160		
SES ÇIKIŞ GÜCÜ	2x8W		
GİRİŞ	1xKarasal Anten, 1 x LNB, 1x RJ45, 3 x HDMI, 2x USB, 1x AV,1x CI,		
ÇIKIŞ	1xKulaklık Çıkışı, 1xDijital Ses Çıkışı		

UZAKTAN KUMANDA FONKSİYONLARI

32HYN2100 / 40HYN2102 / 42HYN2102

43HYN2103 / 50HYN2104 / 55HYN2104 / 65HYN2104

DİKKAT: Küçük çocukların cihazın uzaktan kumandası ve uzaktan kumanda pilleri ile oynamalarına izin vermeyiniz ve uzaktan kumandayı çocukların ulaşamayacakları yerlerde saklayınız. Uzaktan kumanda pillerinin ya da aksesuarlarının yutulması hayati tehlikelere neden olabilir. Pillerin yutulması durumunda derhal bir sağlık kurumuna başvurunuz.

1.  Açma/Kapama: Bekleme durumundayken ekranı açar, ekran açık durumdayken ise bekleme durumuna alır.
2.  Mute: Sesi tamamen kapatır, tekrar basıldığında sesi açar
3. TV: Yayın modundayken anten türleri (hava, kablo, uydu) arasında geçiş yapar. Smart TV ekranındayken Uydu Modu'na geçiş yapar.
4. SLEEP: Otomatik kapanma zamanlayıcısı
5. EPG: İzlenilen kanalın yayın programını ve programın açıklamasını gösterir. (Desteklenen uydu yayınlarında)
6. P. MODE: Resim modunu değiştirir.
7. ASPECT: Ekran en/boy oranını değiştirir.
8. LANG: İzlenilen kanalın ses dilini değiştirir. (Desteklenen uydu yayınlarında)
9. S. MODE: Ses modunu değiştirir.
10. VOL + / VOL- : Ses seviyesini artırır / azaltır.
11. SOURCE: Giriş Kaynağını değiştirir.
12. HOME: Smart TV anasayfasına geçiş yapar.
13. P + / P-: Kanal numarasını artırır / azaltır.
14.  REC: İzlenmekte olan yayını kaydeder. (USB bellek gerekmektedir.)
15.  Multimedya dosyalarını durdurur. Tekrar basıldığında oynatmaya devam eder.
16.  Başlatılan kaydı sonlandırır. İzlenilen multimedya dosyasını kapatır.
17. T. SHIFT: Zaman kaydırmayı başlatır. (USB bellek gerekir.)
18.  Multimedya dosyası oynatılırken bir önceki dosyaya geçer.
19.  Multimedya dosyası oynatılırken hızlı geri alır.



20. : ►► Multimedya dosyası oynatılırken hızlı ileri alır.
21. : ►►► Multimedya dosyası oynatılırken bir sonraki dosyaya geçer.
22. KIRMIZI/YEŞİL/SARI/MAVİ: Teletext ekranında HABER/SPOR/HAVA/EKONOMİ kategorilerini seçer.
23. : ↶ Bir önceki açılmış olan kanala geri döner.
24. MENÜ: Menüü açıp kapatır, bir üst menüye geri döner.
25. EXİT: Geçerli menüyü kapatır.
26. BACK: Bir üst menüye geri döner. Yapılan bir önceki işleme geri döner.
27. ▼▲ Tuşları ile ayarlanmak istenilen bölüm seçilir. Kanal numarasını arttırır / azaltır.
28. ◀▶ Tuşları ile seçilen bölüm ayarlanabilir.
29. OK: Seçilen veya ayarlanan menü seçeneklerini kaydetmek / onaylamak için kullanılır.
30. 0-9 Sayı Tuşları: Numarası girilen kanala gider. Menüden sayısal değerlerin girişini sağlar.
31. RADİO: Uydu yayınlarını izlerken Radyo kanallarına geçiş yapar. Tekrar basıldığında Uydu Kanallarına geri döner.
32. İNFO: Geçerli izleme modu hakkında bilgi verir. Oynamakta olan multimedya dosyası hakkında bilgi verir. Kayıt esnasında kayıt bilgisini gösterir.
- NOT: Yazılım gelişimine bağlı olarak bazı tuşların fonksiyonları değişebilir.
33. ROOT: Medya merkezini açar.
34. FAV: Favori kanal listesini açar.
35. PAUSE: Multimedya dosyası oynatılırken durdurur.
36. SUB/S: Destekleyen yayınlarda altyazı seçeneklerini gösterir.
37. MOUSE: Smart TV ana ekranındayken mouse aktif eder.
38. CAPTURE: İzlenmekte olan görüntünün ekran resmini alır.
39. TXT: Teletext'i görüntüler.



32HYN1100 / 40HYN1102 43HYN1102 / 50HYN1104 / 55HYN1104 / 65HYN1104

Uzaktan Kumanda Fonksiyonları

1.  Açma/Kapama: Bekleme durumunda ekranı açar, ekran açıkken bekleme durumuna alır.
2.  Mute: Sesi tamamen kapatır, tekrar basıldığında sesi geri açar.
3. 0-9 Sayı Tuşları: Numarası girilen kanala gider. Menüden sayısal değerlerin girişini sağlar.
4. P. MODE: Resim modunu değiştirir.
5.  Bir önce açılmış olan kanala geri döner*.
6. TV: Yayın modundayken anten türleri (hava, kablo, uydu) arasında geçiş yapar*. Smart TV ekranındayken Uydu Modu'na geçiş yapar.
7. EPG: İzlenilen kanalın yayın programını gösterir.
8. SLEEP: Otomatik kapanma zamanlayıcısı.
9. VOL + / VOL-: Ses seviyesini artırır / azaltır.
10. TV-RADIO: Basıldığı zaman radyo kanallarına geçiş yapar, tekrar basıldığında uydu kanallarına döner
11. ASPECT: TV fonksiyonunda izlenilen görüntünün en-boy oranını değiştirir.
12. CH + / CH-: Kanal numarasını arttır / azaltır.
13. FAV: Favoriler kanal listesini açar.
14. HOME: Smart TV anasayfasına geçiş yapar.
15. REC: İzlenmekte olan yayını kaydeder. (USB bellek gereklidir.)
16. MENU: Menüü açar / kapatır. Bir üst menüye geri döner.
17. SOURCE: Giriş kaynağını değiştirir.
18. EXIT: Geçerli menüü kapatır. Bir üst menüye geri döner. Yapılan bir önceki işleme geri gelir.
19. DISPLAY: Geçerli izleme modu hakkında bilgi verir. Oynamaktan olan multimedya dosyası hakkında bilgi verir. Kayıt esnasında kayıt bilgisini gösterir.
20.  Tuşları ile ayarlanmak istenilen bölüm seçilir. Kanal numarasını arttırma /azaltma.
21.  Tuşları ile seçilen bölüm ayarlanabilir.

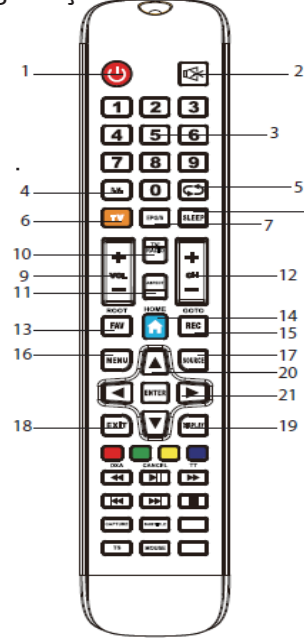

22. ENTER: Seçilen veya ayarlanan menü seçeneklerini onaylamak veya kaydetmek için kullanılır.

23. KIRMIZI/YEŞİL/SARI/MAVİ: Teletext ekranında haber/spor/hava/ekonomi kategorilerini seçer.

24. ◀◀ Multimedya dosyası oynatılırken hızlı geri alır.

25. ▶▶: Multimedya dosyalarını durdurur, tekrar basıldığında ise oynatmaya devam ettirir.

26. TT / ▶▶ TV sekmesinde teletext'i görüntüler.

Smart TV ekranında multimedya dosyalarını oynatırken hızlı ileri alır.

27. ◀◀: Multimedya dosyası oynatılırken bir önceki dosyaya geri döner.

28. ▶▶: Multimedya dosyası oynatılırken bir sonraki dosyaya geçer.

29. ■ : Başlatılan kaydı sonlandırır.

30. CAPTURE: İzlenmekte olan görüntünün ekran resmini alır.

31. SUBTITLE: Destekleyen yayınlarda altyazı seçeneklerini gösterir.

32. T. SHIFT: Zaman kaydırmayı başlatır. (USB bellek gereklidir.)

33. MOUSE: Tuşa basıldığı zaman Smart TV ekranında mouse gösteriyor.

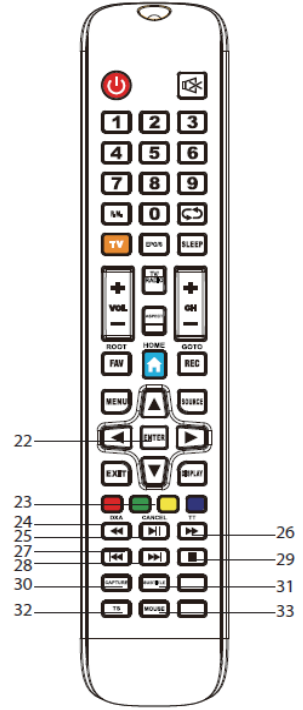

*Dahili uydu alıcısı bulunmayan modellerde geçerli değildir.

DİKKAT: Uzaktan kumanda cihazını doğrudan güneş ışığı altında, ısı kaynaklarına, ateşe ve radyasyon yayan cihazlara yakın bırakmayınız.

Pillerin Takılması:

Kumandanın arkasında bulunan pil bölmesinin kapağını açınız. + ve – kutuplarına dikkat ederek 2 adet AAA pili pil bölümüne yerleştiriniz. Eski ve yeni pilleri veya farklı tipte pilleri birlikte kullanmayınız. Pil bölümünün kapağını yerine takınız ve sıkıca kapandığından emin olunuz.

Masa Üstü Ekran Standının Uygulanması

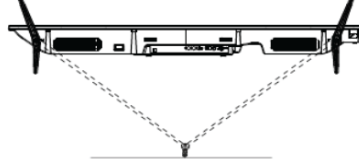
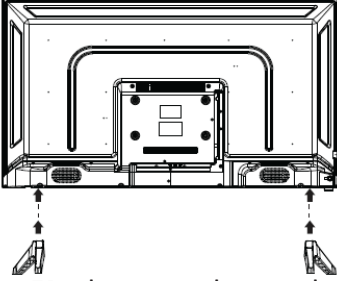

1. LED ekranı ve aksesuarlarını kutusundan çıkarınız.
2. Ekranın hasar görmemesi için temiz ve yumuşak bir bez serilmiş masaya ekran altta kalacak şekilde cihazı yatırınız.
3. Ayakları yukarıdaki şekilde görüldüğü gibi ok yönünde iterek cihaza takınız. Vidaları kullanarak ayakları cihaz üzerine monte ediniz ve vidaları iyice sıkınız.

↕ 10cm

↔ 10cm



↔ 10cm

Led Ekranın Kurulumu: LED ekranı, ağırlığını kaldırabilecek, düzgün bir yüzeye yerleştiriniz. Olası tehlikeleri önlemek için LED ekranı aşırı nemli veya sıcak ortamlarda ve ısı kaynaklarına yakın bırakmayınız. Ekranın arka panelindeki havalandırma deliklerini kesinlikle kapatmayınız ve şekildeki gibi her yönden en az 10cm boşluk bırakınız.

Elektrik Fişinin Takılması:

Elektrik fişini priz girişine takınız. Cihazın elektrik fişini prize takmadan önce elektrik şebekesinin cihaz teknik etiketinde belirtilen değerlere uygun olduğundan emin olunuz (AC 100-240V ~ 50/60Hz).

Led Ekranın Çalıştırılması:

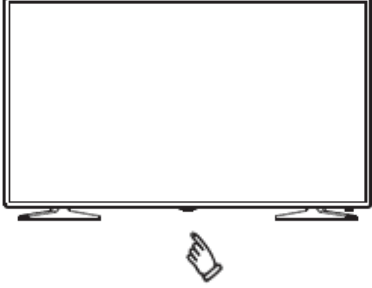

Cihazın alt kısmında bulunan Açma/Kapama Tuşuna basarak LED ekranı açınız. Gösterge ışığı yeşil yanacaktır.

NOT: Resimler ve açıklamalar referans amaçlıdır.
Ürün görünümünde ve tuş konumlarında farklılıklar olabilir.

32HYN2100 / 40HYN2102 / 42HYN2102 SMART LED TV



1	Akıllı Tuş	Lütfen aşağıdaki açıklamayı okuyunuz.
2	LED	TV bekleme modunda iken kırmızı yanar.
3	Uzaktan kumanda alıcısı	Uzaktan kumanda için kızılötesi alıcı sensör.

Uzaktan kumanda olmadan aşağıdaki fonksiyonları cihaz üzerinden kontrol edebilirsiniz. Bunun için cihaz üzerinde bulunan akıllı tuşu kullanabilirsiniz. Butona arka arkaya kısa süreli basarak istenen simgeyi seçiniz. Seçilen simgeye ait fonksiyonu çalıştırmak için butona uzun süreli basınız. Simgeler 5 sn. sonra otomatik olarak kaybolur. Kontrol simgelerini görüntülemek için ekranın alt kısmındaki tuşa dokununuz.

Simgeler ve fonksiyonları



: Kapama simgesi: Cihazı kapatır.



: Menü simgesi: Menüyü ekrana getirir.



: Giriş kaynağı seçim simgesi: Giriş kaynağını seçer.



: Kanal arttırma simgesi: Bir üst kanala geçer.



: Kanal azaltma simgesi: Bir alt kanala geçer.



: Ses açma simgesi: Sesi arttırır.



: Ses kısma simgesi: Sesi kısar.

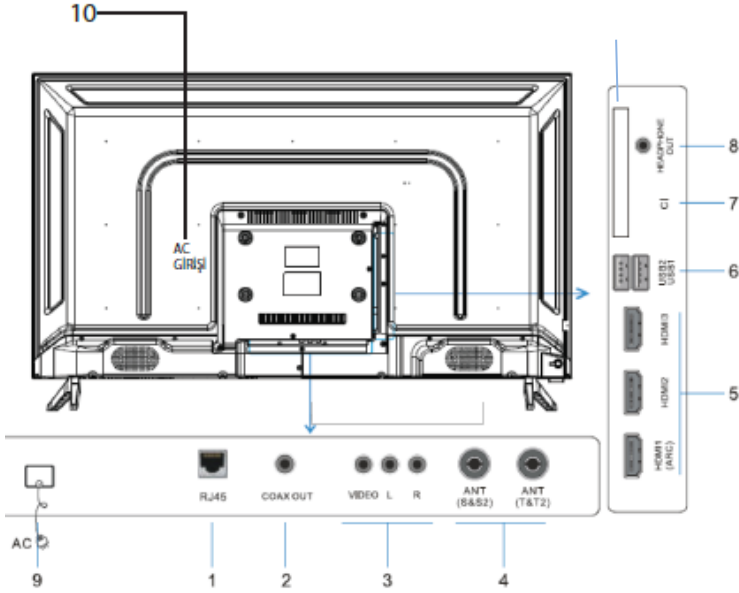

NO	GİRİŞ/ÇIKIŞ ADI
1	RJ45 Ethernet Bağlantısı
2	Koaksiyel Dijital Ses Çıkışı
3	AV Video ve Ses Girişi
4	Uydu Alıcı Anten Girişi (LNB)
5	Karasal Anten Girişi
6	HDMI Girişleri
7	USB Girişleri
8	Kulaklık Çıkışı
9	CI Modül Girişi
10	Şebeke Kablosu (110-220V AC 50/60 Hz)

43HYN2103 SMART LED TV

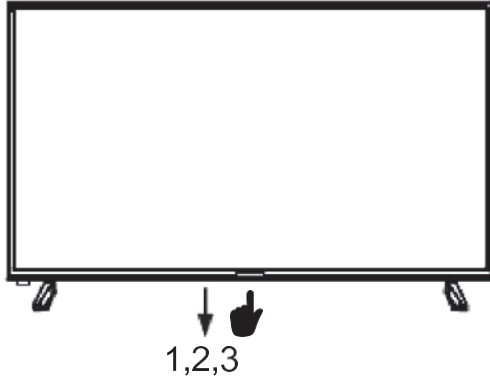

1	Tuř Takımı	Lütfen ařağıdaki açıklamayı okuyunuz.
2	LED	TV bekleme modunda iken kırmızı yanar.
3	Uzaktan kumanda alıcısı	Uzaktan kumanda için kızılötesi alıcı sensör.

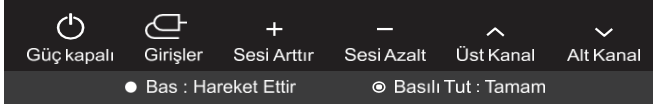

Kontrol simgelerini görüntülemek için ekranın alt kısmındaki tuřa dokununuz. Butona arka arkaya kısa süreli basarak istenen simgeyi seçiniz. Seçilen simgeye ait fonksiyonu çalıştırmak için butona uzun süre basınız. Simgeler 5sn sonra otomatik kaybolur.

43HYN2103 SMART LED TV

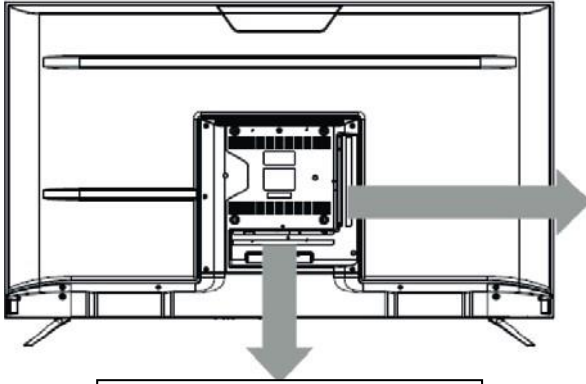

Resim referans içindir. Modele göre farklılık gösterebilir.

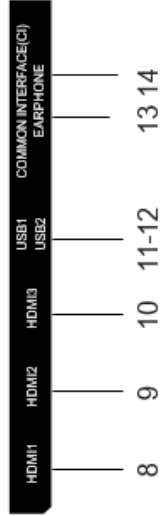

1 2 3 4 5 6 7

NO	GİRİŞ/ÇIKIŞ ADI	NO	GİRİŞ/ÇIKIŞ ADI
1	RJ45	8	HDMI Girişi 1
2	Optik Dijital Ses Çıkışı	9	HDMI Girişi 2
3	Video Girişi	10	HDMI Girişi 3
4	Ses Girişi (L)	11	USB 1
5	Ses Girişi (R)	12	USB 2
6	LNB Girişi	13	Kulaklık Girişi
7	RF,C/T2 Anten Girişi	14	Modül Girişi







32HYN1100 / 40HYN1102 / 43HYN1102 SMART LED TV



1	Akıllı Tuş	Lütfen aşağıdaki açıklamayı okuyunuz.
2	LED	TV bekleme modunda iken kırmızı yanar.
3	Uzaktan kumanda alıcısı	Uzaktan kumanda için kızılötesi alıcı sensör.

Uzaktan kumanda olmadan aşağıdaki fonksiyonları cihaz üzerinden kontrol edebilirsiniz. Bunun için cihaz üzerinde bulunan akıllı tuşu kullanabilirsiniz. Butona arka arkaya kısa süreli basarak istenen simgeyi seçiniz. Seçilen simgeye ait fonksiyonu çalıştırmak için butona uzun süreli basınız. Simgeler 5 sn. sonra otomatik olarak kaybolur. Kontrol simgelerini görüntülemek için ekranın alt kısmındaki tuşa dokununuz.

Simgeler ve fonksiyonları

-  : Kapama simgesi: Cihazı kapatır.
-  : Menü simgesi: Menüü ekrana getirir.
-  : Giriş kaynağı seçim simgesi: Giriş kaynağını seçer.
-  : Kanal arttırma simgesi: Bir üst kanala geçer.
-  : Kanal azaltma simgesi: Bir alt kanala geçer.
-  : Ses açma simgesi: Sesi arttırır.
-  : Ses kısma simgesi: Sesi kısar.

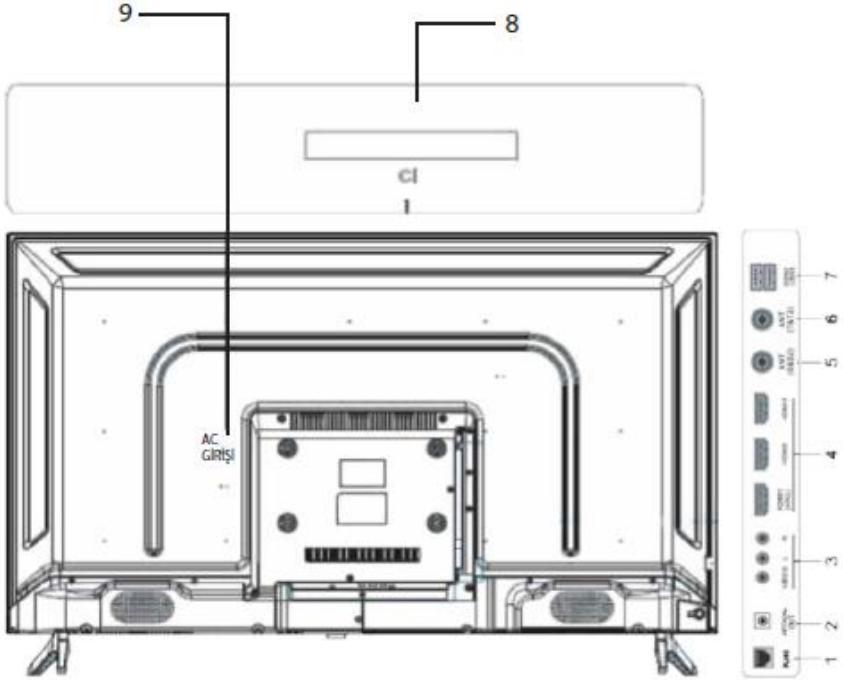

NO	GİRİŞ/ÇIKIŞ ADI
1	Ethernet Girişi (RJ45)
2	Dijital Ses Çıkışı
3	AV Video ve Ses Girişi
4	HDMI Girişleri
5	Uydu Alıcı Anten Girişi (LNB)
6	Karasal Anten Girişi
7	USB Girişleri
8	CI Modül Girişi
9	Şebeke Kablosu (110-220V AC 50/60 Hz)







50HYN2104 /55HYN2104 /65HYN2104 UHD SMART LED TV



1	Akıllı Tuş	Lütfen aşağıdaki açıklamayı okuyunuz.
2	LED	TV bekleme modunda iken kırmızı yanar.
3	Uzaktan kumanda alıcısı	Uzaktan kumanda için kızılötesi alıcı sensör.

Uzaktan kumanda olmadan aşağıdaki fonksiyonları cihaz üzerinden kontrol edebilirsiniz. Bunun için cihaz üzerinde bulunan akıllı tuşu kullanabilirsiniz. Butona arka arkaya kısa süreli basarak istenen simgeyi seçiniz. Seçilen simgeye ait fonksiyonu çalıştırmak için butona uzun süreli basınız. Simgeler 5 sn. sonra otomatik olarak kaybolur. Kontrol simgelerini görüntülemek için ekranın alt kısmındaki tuşa dokununuz.

Simgeler ve fonksiyonları

-  : Kapama simgesi: Cihazı kapatır.
-  : Menü simgesi: Menüyü ekrana getirir.
-  : Giriş kaynağı seçim simgesi: Giriş kaynağını seçer.
-  : Kanal arttırma simgesi: Bir üst kanala geçer.
-  : Kanal azaltma simgesi: Bir alt kanala geçer.
-  : Ses açma simgesi: Sesi arttırır.
-  : Ses kısma simgesi: Sesi kısar.

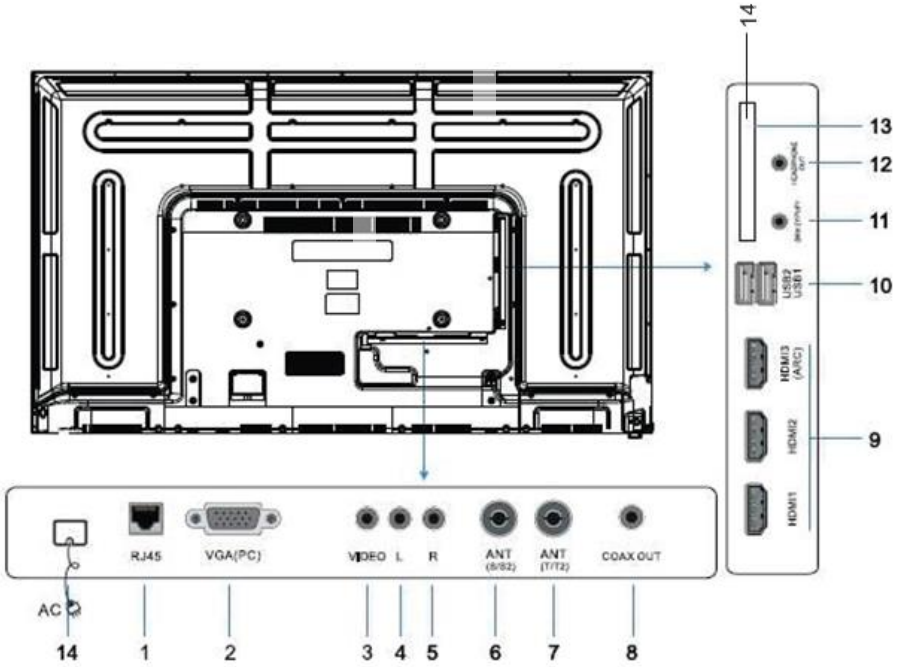

NO	GİRİŞ/ÇIKIŞ ADI	NO	GİRİŞ/ÇIKIŞ ADI
1	RJ45 Ethernet Bağlantısı	8	Koaksiyel Dijital Ses Çıkışı
2	VGA Bilgisayar Girişi	9	HDMI Girişleri
3	AV Video Girişi	10	USB Girişleri
4	AV Sol Ses Girişi	11	Mini YPbPr Girişi
5	AV Sağ Ses Girişi	12	Kulaklık Çıkışı
6	Uydu Alıcı Anten Girişi (LNB)	13	Mini AV Video ve Ses Girişi
7	Karasal Anten Girişi	14	Ortak Arayüz (CI) Modül Girişi

50HYN1104 /55HYN1104 /65HYN1104 UHD SMART LED TV

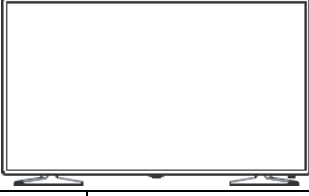

1	Akıllı Tuş	Lütfen aşağıdaki açıklamayı okuyunuz.
2	LED	TV bekleme modunda iken kırmızı yanar.
3	Uzaktan kumanda alıcısı	Uzaktan kumanda için kızılötesi alıcı sensör.

Uzaktan kumanda olmadan aşağıdaki fonksiyonları cihaz üzerinden kontrol edebilirsiniz. Bunun için cihaz üzerinde bulunan akıllı tuşu kullanabilirsiniz. Butona arka arkaya kısa süreli basarak istenen simgeyi seçiniz. Seçilen simgeye ait fonksiyonu çalıştırmak için butona uzun süreli basınız. Simgeler 5 sn. sonra otomatik olarak kaybolur. Kontrol simgelerini görüntülemek için ekranın alt kısmındaki tuşa dokununuz.

Simgeler ve fonksiyonları



: Kapama simgesi: Cihazı kapatır.



: Menü simgesi: Menüyü ekrana getirir.



: Giriş kaynağı seçim simgesi: Giriş kaynağını seçer.



: Kanal arttırma simgesi: Bir üst kanala geçer.



: Kanal azaltma simgesi: Bir alt kanala geçer.



: Ses açma simgesi: Sesi arttırır.



: Ses kısma simgesi: Sesi kısar.

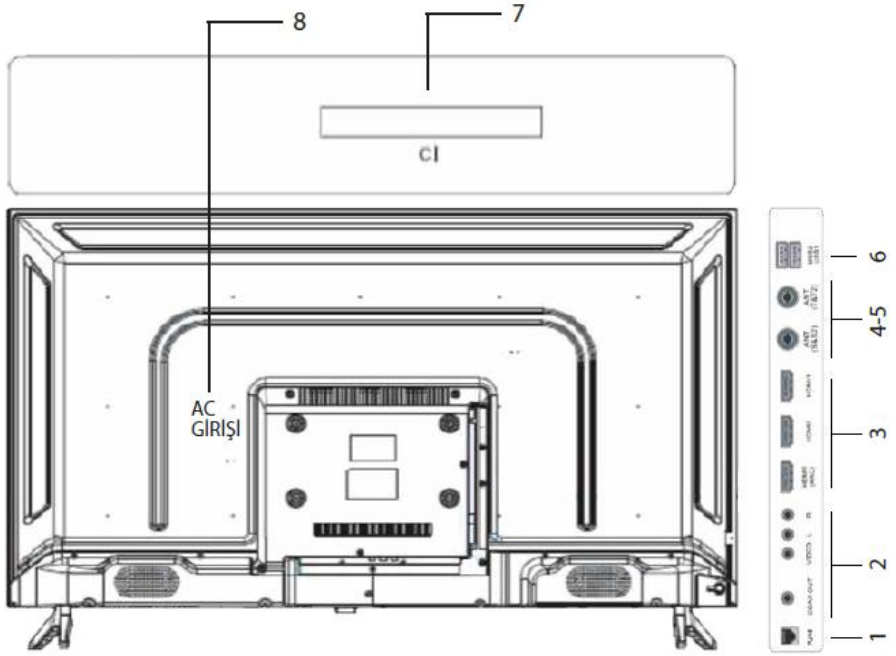

NO	GİRİŞ/ÇIKIŞ ADI
1	Ethernet Girişi (RJ45)
2	AV Video ve Ses Girişi
3	HDMI Girişleri
4	Uydu Alıcı Anten Girişi (LNB)
5	Karasal Anten Girişi
6	USB Girişleri
7	CI Modül Girişi
8	Şebeke Kablosu (110-220V AC 50/60 Hz)

**32HYN2100/40HYN2102/42HYN2102
43HYN2103/50HYN2104/55HYN2104
65HYN2104/32HYN1100/40HYN1102
43HYN1102
SMART LED TV KURULUMU**

Kurulum

Cihazınızı ilk defa çalıştırdığınızda kurulum sihirbazı ekrana gelecektir. Ekrandaki yönlendirme mesajlarını takip ederek kurlumu tamamlayabilirsiniz. Kurulumu başlatmak için OK/ENTER tuşuna basın.

Aşağı /Yukarı yön tuşlarını kullanarak dili seçin ve OK/ENTER tuşuna basın.

Aşağı /Yukarı yön tuşlarını kullanarak saat dilimini seçin ve OK/ENTER tuşuna basın.

Kablosuz ağ ayarını yapmak için listeden bir ağ seçip şifrenizi girin. Bu adımı Sağ yön tuşu ile atlayarak daha sonra da yapabilirsiniz.

Aşağı /Yukarı yön tuşlarını kullanarak cihazının açılışta hangi kaynağı görüntüleyeceğini seçebilirsiniz.

TV Fonksiyonları

MENÜ

Menüye girmek için uzaktan kumanda üzerindeki menü tuşuna basınız. Sağ/sol menüyü seçip OK/ENTER tuşuna basınız.



GİRİŞ FONKSİYONU SEÇİMİ



Uzaktan kumanda üzerindeki SOURCE tuşuna basarak kaynak menüsünü görüntüleyebilir ve Aşağı/Yukarı yön tuşları ile seçim yapabilirsiniz. OK/ENTER tuşuna basarak seçtiğiniz kaynağı görüntüleyebilirsiniz.

TV: Uydu, Analog TV ve Dijital Karasal TV yayınlarını izlemek için bu seçeneği seçiniz.

AV Video Girişi: Harici cihazınızın AV çıkışını üçlü AV kablosu (Video+ Sağ/Sol Ses) ile TV'nize bağlayarak izleyebilirsiniz. (AV Kablosu cihaz ile birlikte verilmez).

HDMI1, HDMI2 ve HDMI3 Girişleri: HDMI bağlantısı yaptığınız cihaz ya da cihazlara erişim sağlamak için ilgili seçeneği seçiniz. (HDMI kablosu cihaz ile birlikte verilmez).

Menüye girmek için uzaktan kumanda üzerindeki menü tuşuna basınız. Sağ/sol yön tuşları ile girmek istediğiniz menüyü seçip OK/ENTER tuşuna basınız.

RESİM

Not: Kontrast, parlaklık, renk ve netlik ayarları resim modu "Kullanıcı" olarak seçildiğinde yapılabilir.

Standart: Kullanıcıların normal ışık altında yüksek kaliteli görüntüler elde etmelerini sağlamak için varsayılan mod.

Film: Kullanıcıların film izlerken yüksek kaliteli görüntüler elde etmelerini sağlamak için varsayılan mod.

Canlı: Görüntü renklerinin daha güzel, daha canlı görünmesini sağlamak için varsayılan mod.

Enerji Tasarrufu: Ekran parlaklığını azaltarak, enerji tasarrufu sağlamak için varsayılan mod.

Kullanıcı: Kullanıcı tanımlı resim ayarları

Kontrast: Kontrast ayarı

Parlaklık: Parlaklık ayarı

Renk: Renk yoğunluğu ayarı

Netlik: Resmin keskinlik ayarı

En Boy Oranını Değiştirme: Bu bölümden ya da uzaktan kumanda üzerindeki ASPECT tuşuna basarak en-boy oranını Otomatik / 16:9 / 4:3 / Zum1 / Zum2 olarak değiştirebilirsiniz. Tuşa her basışınızda en-boy oranı değişecektir. Not: Her giriş kaynağı için geçerli olmayabilir.

Renk Sıcaklığı: Bu seçenek ile resmin genel rengini Soğuk, Normal, Sıcak olarak ayarlayabilirsiniz.

Soğuk: Yumuşak mavi renkli bir görüntü için varsayılan mod.

Normal: Canlı bir görüntü için varsayılan mod.

Sıcak: Kırmızı renkli bir görüntü için varsayılan mod.

DLC: Dinamik ışık kontrolü. Koyu, Normal, Parlak ya da Kapalı seçilebilir.
SES

Standart: Tüm ortamlarda dengeli bir ses için varsayılan mod.

Müzik: Orijinal sesi korumak için varsayılan mod. Müzik programları için kullanılabilir.

Film: Tiz ve bası güçlendirerek zengin bir ses deneyimi için varsayılan mod.

Haber: Konuşma seslerini ön plana çıkarmak için kullanılan mod.

Kullanıcı: Müzik ayarlarını özelleştirmek için varsayılan mod.

Bas: Bası ayarlayınız.

Tiz: Tizi ayarlayınız.

Not: Bas ve Tiz ayarları ses modu "Kullanıcı" olarak seçildiğinde yapılabilir.

Denge: Sol ve sağ kanal çıkış dengesini ayarlayınız.

AVC: Otomatik ses ayarı.

Sesli Açıklama: Açık ya da kapalı seçilebilir.

İşitme Engelliler: Açık ya da kapalı seçilebilir.

Not: Sesli Açıklama ve işitme Engelliler seçenekleri yalnızca, TV yayını destekliyse kullanılabilir.

Diğer Ayarlar

Dijital Ses Çıkışı: Dijital ses çıkışını Kapalı / RAW / PCM olarak seçebilirsiniz.

Dijital Ses Çıkışı Gecikmesi: Görüntü ve ses senkronizasyonu için sesin gecikme değerini değiştirebilirsiniz.

Surround: Çevresel ses etkisi. Açık ya da Kapalı seçebilirsiniz.

Sadece Ses: Ekran görüntülenmeden yalnızca ses duyulur. Açık ya da Kapalı seçeneklerinden birini seçebilirsiniz.

KANAL MENÜSÜ

Bu menüden televizyonunuzun yayın seçimi (DVB-T/T2, DVB-S/S2 ya da DVB-C) çanak anten ve kanal ayarlarını yapabilirsiniz.

Anten Tipi: Ayarlamak için Hava / Kablo / Uydu seçeneklerinden birini seçiniz. Burada, hava yani karasal yayını (DVB-T/T2), Kablo yani Kablo TV yayını (DVB-C), Uydu yani Uydu Yayını (DVB-S/S2) ifade etmektedir.

Tara: Bu bölümde otomatik ya da elle kanal arama yaptırabilirsiniz. Analog tarama, analog olarak yayınlanan kablo ya da karasal TV kanallarını, dijital tarama ise dijital olarak yayınlanan kablo ya da karasal TV taratmak için kullanılır. Taramaya başlamadan önce kullanacağınız yayın tipine ait anten kablosunun televizyonunuzun uygun anten girişine bağlı olduğundan emin olunuz.

Uydu Anten Ayarı ve Kanal Tarama

Uydu yayınlarını izlemek için öncelikle anten tipini “UYDU” olarak seçiniz.

Bir Uydu Tarama Modu Seçin: Ağ/Kör tarama seçeneklerinden birini seçiniz.

Kanal Türü: Kanal arama türünü Şifresiz/Şifreli/Tümü seçeneklerinden birini seçerek belirleyiniz.

Servis Tipi: Radyo/TV/Tümü seçeneklerinden birini seçiniz.

LNB Ekle: Açılan Menüden Tarama Yapmak istediğiniz uyduyu seçin ve OK/ENTER tuşuna basın. Sağ yön tuşu ile sağ taraftaki pencereye geçerek DiseqC1.0 ayarını yapın. EXIT tuşu ile bir önceki menüye dönün.

Tüm LNB'ler İçin Otomatik Ayarlamayı Başlat: Seçtiğiniz uydular için otomatik arama başlayacak ve bittikten sonra kanallar otomatik olarak kaydedilecektir.

CI Kart: Bu menü ile Ortak Arayüz modül ayarlarını görüntüleyebilir ve değiştirebilirsiniz.

Ses Dili: Uydu yayını birden fazla ses dilini destekliyorsa, bu menüden ses dili seçimi yapabilirsiniz.

Kanal Listesi

Bu menüden kanal listesi düzenleme ve favori kanal ayarlarını yapabilirsiniz. Kanal listesini düzenlemek için, DTV kanal listesine gelerek yön tuşları ile istediğiniz kanalı seçin. Menü tuşuna basarak, açılan alt menüden kanal taşıma, kanalı en üste alma, silme, favori listesine ekleme veya kanal atlama işlemlerinden birini yapabilirsiniz.

EPG: Destekleyen uydu yayınlarında, kanallara ait yayın programını görüntüleyebilirsiniz.

KİLİT

Bu bölümde mevcut şifreyi (1234) değiştirebilir, sistem ayarları için şifre girişini etkin hale getirebilir, izlediğiniz yayında eğer yaş sınırı bilgisi gönderiliyorsa izlenecek yaş sınırını belirleyebilir, TV üzerinde bulunan tuşları kilitleyebilirsiniz.

Şifre Değiştir: Bu bölümden geçerli şifreyi değiştirebilirsiniz.

Sistem Kilidi: Aktif hale getirildiğinde TV ayarları şifreyle korunur.

Ebeveyn Kontrolü: İzlenen yayın için yaş sınırı kısıtlaması ayarı. Yayının bu özelliği desteklemesi gerekir. Aksi halde ayarlar geçerli değildir.

GENEL AYARLAR

PVR Ayarı: TV yayınlarını kaydetmek için bir USB Disk bağlanması durumunda disk ayarları bu bölümden yapılabilir.

OSD Zamanlayıcısı: OSD menünün ekranda kalma süresini bu menü ile belirleyebilirsiniz.

Otomatik Bekleme Zamanlayıcısı: Kumandadan ya da TV üzerinden herhangi bir tuşa basılmadığında otomatik olarak kapanma için bekleme süresi. Kapalı 1 3 saat 14 saat ya da 5 saat olarak seçilebilir. Belirlenen süre sonunda TV otomatik olarak kapanır.

Uyku Zamanlayıcısı: Otomatik kapanma zamanlayıcısı. Kapalı / 15 dk./ 30 dk./ 45 dk./ 60 dk. / 90 dk. / 120 dk. ya da 240 dk. olarak seçilebilir. Belirlenen süre sonunda TV otomatik olarak kapanır.

Mavi Ekran: Yayın olmadığında kullanılacak ekran rengi "Açık ya da Kapalı" seçilebilir.

Ses Dili 1. / Ses Dili 2. / Altyazı Dili 1. / Altyazı Dili 2.: Destekleyen TV yayınları için öncelikli tercih edilen ses ve altyazı dili ayarı.

HDMI CEC: Televizyonunuza HDMI CEC destekli bir görüntüleme cihazı bağladığınızda bu özelliği aktif ederek, görüntülüne cihazının kendi kumandasıyla kapatıp açtığınızda televizyonunuz da otomatik olarak kapanıp açılacaktır.

Menü Sıfırla: Tüm menü ayarlarını sıfırlar.

ANASAYFA



Ana sayfada TV'nizde yüklü olan uygulamaları, medya oynatıcı ve diğer giriş kaynaklarına geçmek için kullanılan simgeleri görebilirsiniz.

Not: Ana sayfa görünümü yazılım sürümüne göre değişiklik gösterebilir.

UYGULAMALAR



Bu bölümde TV'nizde yüklü olan uygulamaları görüntüleyebilir ve mağazadan yeni uygulama indirip yükleyebilirsiniz.

MEDYA OYNATICI FONKSİYONLARI



Not: Ana sayfa görünümü yazılım sürümüne göre değişiklik gösterebilir.

Yukarı ve aşağı yön tuşlarını kullanarak "Video" simgesini seçin, onaylamak için ENTER tuşuna basın ve ardından klasöre doğru sağa basın, uygun klasörü açmak için ENTER tuşuna basın. Dosyayı seçtikten sonra, açmak için ENTER tuşuna basın. Sol ve sağ tuşlarla işlem yapabilirsiniz.

Ses

Yukarı ve aşağı yön tuşlarını kullanarak "Ses" simgesini seçin, onaylamak için ENTER tuşuna basın ve ardından klasöre doğru sağa basın, uygun klasörü açmak için ENTER tuşuna basın. Ses dosyasını seçtikten sonra, açmak için ENTER tuşuna basın. Sol ve sağ tuşlarla işlem yapabilirsiniz.

Resim

Yukarı ve aşağı yön tuşlarını kullanarak "Resim" simgesini seçin, onaylamak için bu bölümde TV'nizde yüklü olan uygulamaları görüntüleyebilir ve mağazadan yeni uygulama indirip yükleyebilirsiniz

AYARLAR

Ayarlar simgesi üzerine gelip ENTER tuşuna basınız.

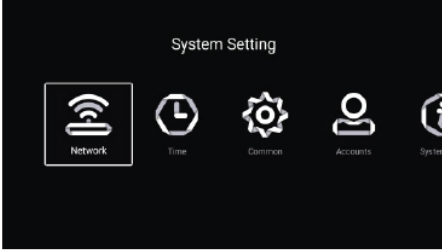

Genel: Bu başlığı seçip OK/ENTER tuşuna bastığınızda cihazınızın Android işletim sistemi ayarlarını görebilirsiniz.

Hesaplar: Bu menüden cihazınızın Android işletim sistemi üzerinde çalışan uygulamalar ait kullanıcı hesaplarını görüntüleyebilir veya ekleyip kaldırabilirsiniz.

Ağ: Cihazınızı bir kablosuz ağa bağlamak için Ağ seçeneği üzerine gelip ENTER tuşuna basınız. Cihazınızı bağlayacağınız Ağ Türünü “Ağ Modu” seçeneğinden seçiniz. Ağ türü olarak kablosuzu seçerseniz alttaki “Kablosuz” seçeneğini seçip OK/ENTER tuşuna basınız. Daha sonra bağlanmak istediğiniz ağın ismi üzerine gelerek ENTER tuşuna basınız. Açılan menüye şifrenizi girip Bağlana basınız.

Zaman: Bu menüden cihazın Android işletim sistemi zaman ayarlarını yönetebilirsiniz.

Sistem Bilgisi: Bu menüden cihazınızın özelliklerini görüntüleyebilirsiniz.

TEKNİK ÖZELLİKLER

MODEL NO	32HYN2100	40HYN2102	42HYN2102
VOLTAJ	AC 100-240V 50/60 Hz		
GÜÇ TÜKETİMİ	60W	74W	74W
EKRAN BOYUTU	32"	40"	42"
ÇÖZÜNÜRLÜK	1366 x 768	1920 x 1080	1920 x 1080
SES ÇIKIŞ GÜCÜ	2x8W		
GİRİŞ	1xKarasal Anten, 1 x LNB (Uydu Anteni), 1x RJ45 Ethernet,3x HDMI, 2x USB, 1x AV,1x CI		
IKIŞ	1xKulaklık Çıkışı, 1xKoaksiyel Ses Çıkışı		

MODEL NO	32HYN1100	40HYN1102	43HYN1102
VOLTAJ	AC 100-240V 50/60 Hz		
GÜÇ TÜKETİMİ	56W	90W	90W
EKRAN BOYUTU	32"	40"	43"
ÇÖZÜNÜRLÜK	1366 x 768	1366 x 768	1366 x 768
SES ÇIKIŞ GÜCÜ	2x8W		
GİRİŞ	1xKarasal Anten, 1 x LNB (Uydu Anteni), 1x RJ45 Ethernet,3x HDMI, 2x USB, 1x AV,1x CI,		
IKIŞ	1xKulaklık Çıkışı, 1xKoaksiyel Ses Çıkışı		

MODEL NO	43HYN2103
VOLTAJ	AC 100-240V 50/60Hz
GÜÇ TÜKETİMİ	74W
EKRAN BOYUTU	43"
ÇÖZÜNÜRLÜK	1920 x 1080
SES ÇIKIŞ GÜCÜ	2x8 W
GİRİŞ	1xRJ45 Ethernet, 3xHDMI, 2xUSB, 1x Karasal Anten, 1xAV, 1xCI, 1 x LNB
ÇIKIŞ	1xKulaklık Çıkışı, 1xDijital Ses Çıkışı

50HYN1104 / 55HYN1104 / 65HYN1104 SMART LED TV KURULUMU

Kurulum

Cihazınızı ilk defa çalıştırdığınızda kurulum sihirbazı ekrana gelecektir. Ekrandaki yönlendirme mesajlarını takip ederek kurlumu tamamlayabilirsiniz. Kurulumu başlatmak için OK/ENTER tuşuna basın.

1. Aşağı /Yukarı yön tuşlarını kullanarak dili seçin ve OK/ENTER tuşuna basın.
2. Aşağı /Yukarı yön tuşlarını kullanarak saat dilimini seçin ve OK/ENTER tuşuna basın.
3. Kablosuz ağ ayarını yapmak için listeden bir ağ seçip şifrenizi girin. Bu adımı Sağ yön tuşu ile atlayarak daha sonra da yapabilirsiniz.
4. Aşağı /Yukarı yön tuşlarını kullanarak cihazının açılışta hangi kaynağı görüntüleyeceğini seçebilirsiniz.

TV Fonksiyonları

MENÜ

Menüye girmek için kumandanın menü tuşuna basınız. Sağ/sol yön tuşları ile girmek istediğiniz menüyü seçip OK/ENTER tuşuna basınız.

GİRİŞ KAYNAKLARININ SEÇİLMESİ



Analog, DVB-T (Dijital Karasal), DVB-C (Kablo), DVB-S (Uydu), AV, HDMI1, HDMI2, HDMI3 girişlerinden birini seçmek için uzaktan kumanda üzerindeki SOURCE tuşuna basınız ve sağ/sol yön tuşları ile izlemek istediğiniz kaynağın üzerine gelerek OK tuşuna basınız.

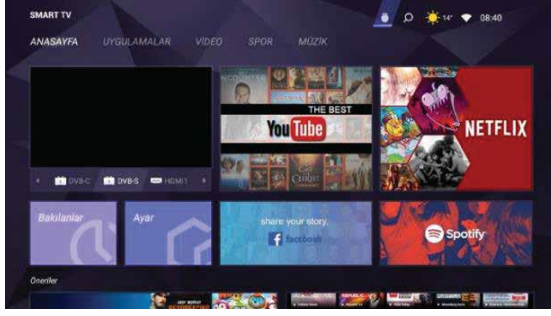

Smart TV ana sayfasındayken aşağı/yukarı yön tuşları ile ön izleme penceresi altında bulunan giriş kaynakları üzerine geliniz ve sağ/sol yön tuşları ile izlemek istediğiniz kaynağın üzerine gelerek OK tuşuna basınız.

Analog: Analog TV yayınlarını izlemek için bu seçeneği seçiniz.

DVB-T (Karasal): Dijital karasal TV yayınlarını izlemek için bu seçeneği seçiniz.

DVB-C (Kablo): Kablo TV yayınlarını izlemek için bu seçeneği seçiniz.

DVB-S (Kablo): Uydu yayınlarını izlemek için bu seçeneği seçiniz.

AV Video Girişi: Harici cihazınızın AV çıkışını üçlü AV kablosu (Video+ Sağ/Sol Ses) ile TV'nize bağlayarak izleyebilirsiniz. (AV Kablosu cihaz ile birlikte verilmez)

HDMI1, HDMI2 ve HDMI3 Girişleri: HDMI bağlantısı yaptığınız cihaz ya da cihazlara erişim sağlamak için ilgili seçeneği seçiniz. (HDMI kablosu cihaz ile birlikte verilmez)

Menüye girmek için uzaktan kumanda üzerindeki menü tuşuna basınız ve Sağ/Sol yön tuşları ile girmek istediğiniz menüyü seçerek ENTER tuşuna basınız.

RESİM MENÜSÜ

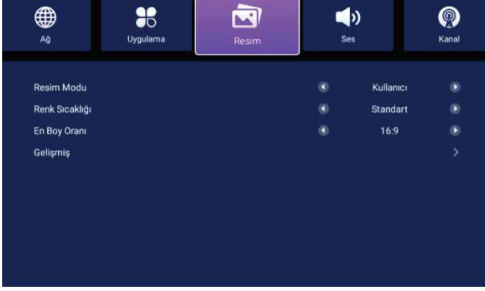

Resim Modu: Bu menüden arka ışık, parlaklık, kontrast, renk doygunluğu ve keskinlik ayarlarını yapabilirsiniz. Standart, Dinamik Film, Enerji Tasarrufu seçeneklerinden birini seçerek ön ayarlı bir seçeneği seçebilirsiniz. Kullanıcı seçeneğini seçip Enter tuşuna basarak ayarları izleme zevkinize göre değiştirebilirsiniz.

Renk Sıcaklığı: Standart, Sıcak, Soğuk seçeneklerinden birini seçebilirsiniz.

En Boy Oranı: Bu menüden ekrandaki görüntünün en boy oranını değiştirebilirsiniz. Dijital yayınların en boy oranı geniş ekran formatına uygun olan 16:9'dur.

Gelişmiş: Bu menüyü kullanarak aşağıdaki işlemleri yapabilirsiniz.

Gürültü Azaltma: Dijital yayında oluşan istenmeyen efektleri azaltmak için gürültü azaltma seviyesini belirleyebilirsiniz.

DLC (Dynamic Light Control): Arka ışığın ekrandaki görüntüye göre otomatik olarak ayarlanmasını istiyorsanız Enter tuşu ile bu özelliği açabilirsiniz.

HDR (High Dynamic Range): Bu özellik görüntünün parlak kısımlarının olduğundan daha parlak, koyu kısımlarının olduğundan daha koyu görünmesini sağlayarak kontrastı artırır. Enter tuşu ile bu özelliği açıp kapatabilirsiniz.

NOT: HDR özelliği sadece desteklenen yayınlarda kullanılabilir.

SES MENÜSÜ

Resim Modu: Bu menüden bas ve tiz ayarlarını yapabilirsiniz. Standart, Kullanıcı, Spor, Film, Müzik seçeneklerinden birini seçerek ön ayarlı bir seçeneği seçebilirsiniz. Kullanıcı seçeneğini seçip Enter tuşuna basarak ayarları dinleme zevkinize göre değiştirebilirsiniz.

Surround: Bu menüden surround ses efektini aktif edebilirsiniz. Enter tuşu ile bu özelliği açıp kapatabilirsiniz.

AVC (Automatic Volume Control): Kanal geçişlerinde kanallar arasındaki ses farkını dengelemek için bu özelliği kullanabilirsiniz. Enter tuşu ile bu özelliği açıp kapatabilirsiniz.

Gelişmiş: Bu menüyü kullanarak aşağıdaki işlemleri yapabilirsiniz.

Denge: Sağ ve sol hoparlör arasındaki ses dengesini Sağ/Sol yön tuşlarını kullanarak ayarlayabilirsiniz.

Dijital Çıkış: Dijital ses çıkışına bağladığınız cihaz türüne istediğiniz ayarı seçebilirsiniz.

KANAL MENÜSÜ

(Uydu Yayını Modu)

Bu menüden televizyonunuzun çanak anten ve kanal ayarlarını yapabilirsiniz.

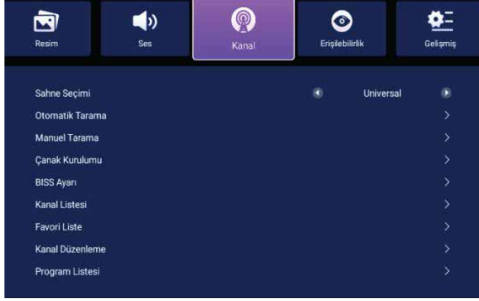

LNB Seçimi: Kullandığınız LNB tipini bu menüden değiştirebilirsiniz. Türksat ve Hotbird uyduları için Universal LNB seçeneğini seçmeniz gerekmektedir.

Otomatik Tarama: Uydu seçimi seçeneğine girerek gelen listeden arama yapmak istediğiniz uyduyu aşağı/yukarı yön tuşları ile değiştirebilirsiniz. Kanal Türü seçeneğinden Ücretsiz veya Şifreli seçeneklerinden birini seçerek arama yaptırabilirsiniz.

Program Türü seçeneğinden arama tipini DTV/Radyo/Tüm hepsi seçeneklerinden biri olarak belirleyebilirsiniz. Tarama modundaki varsayılan seçeneği ile daha önceden kayıtlı olan TP'leri taratabilir veya Tam Tarama/Ağ seçeneklerinden birini seçebilirsiniz. Bu seçenekleri belirledikten sonra aşağı yön tuşu ile "Arama" üzerine gelerek uzaktan kumanda üzerindeki "Enter" tuşuna basarak aramayı başlatabilirsiniz.

Manuel Tarama: Uydu Seçimi seçeneğine girerek gelen listeden arama yapmak istediğiniz uyduyu aşağı/yukarı yön tuşları ile değiştirebilirsiniz. Transponder seçeneği üzerinde iken kumandanızın "Enter" tuşuna basarak arama yapmak istediğiniz frekansı (TP) yazabilirsiniz. Daha sonra uzaktan kumanda üzerindeki "Enter" tuşuna basarak aramayı başlatabilirsiniz.

Çanak Kurulumu: Ekranın sağ tarafındaki listeden yayınlarını izlemek istediğiniz uyduyu aşağı/yukarı yön tuşları ile seçip "Enter" tuşuna basın. Uydu parametrelerini düzenlemek için sağ yön tuşuna basın. Aşağı/yukarı yön tuşlarını kullanarak düzenlemek istediğiniz parametreyi seçin.

LNB Ayarı: Sağ/sol yön tuşları ile LNB tipini değiştirebilirsiniz. Türkiye’de yaygın olarak kullanılan LNB tipi 9750/10600 ‘dür.

LNB Gücü: LNB gücünün durumunu gösterir. Varsayılan değer “Açık ”tır.

22KHz: 22KHz sinyalinin durumunu gösterir. Varsayılan değer “Otomatik ”tır.

Tone Burst: Tone Burst sinyalini ayarlamak için bu menüyü kullanabilirsiniz. Varsayılan değer “Devre Dışı ”dır.

DiseqC 1.0: Aynı anda birden fazla çanak kullanıyorsanız istediğiniz uydunun hangi LNB’ye bağlı olduğunu Sağ/sol yön tuşları ile belirleyebilirsiniz.

DiseqC 1.1: Aynı anda birden fazla çanak kullanıyorsanız istediğiniz uydunun hangi LNB’ye bağlı olduğunu Sağ/sol yön tuşları ile belirleyebilirsiniz.

DiseqC 1.2 ve DiseqC 1.3: Motorlu çanak kullanıyorsanız konum ayarını bu menüden yapabilirsiniz.

Kanal Listesi: Hafızaya alınan kanalları bu menüden görebilirsiniz.

Favori Liste: Favori listesindeki kanalları bu menüden görebilirsiniz.

Kanal Düzenleme: Düzenlemek istediğiniz kanalın üzerine aşağı/yukarı yön tuşları ile gelip ENTER tuşuna basınız. Yapmak istediğiniz işlemin üzerine gelerek “Enter” tuşuna basın. Örnek olarak kanal taşımayı seçtikten sonra Aşağı/Yukarı yön tuşları ile kanalı istediğiniz pozisyona getirin ve ENTER tuşuna basın.

Program Rehberi: Destekleyen yayınlardaki EPG bilgisini bu menüden görüntüleyebilirsiniz.

CI Bilgisi: Şifreli kanal izlemek için TV’nize modül taktıysanız, şifreleme sistemine ait bilgileri bu menü ile görüntüleyebilirsiniz. Modül takılı değilse bu seçenek aktif olmaz.

(Analog Yayın Modu)

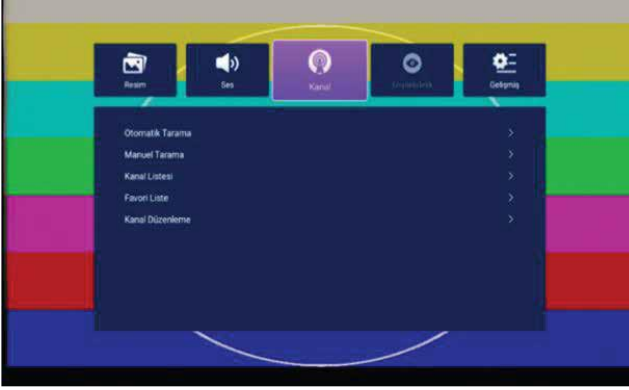

Televizyonunuzda kaynak seçimi Analog (ATV) ise bu menü ile kanal ayarlarını yapabilirsiniz.

Otomatik Tarama: Bu seçeneği seçip “Enter” Tuşuna bastığınızda otomatik kanal araması başlayacak ve bulunan kanallar otomatik olarak hafızaya alınacaktır.

Manuel Tarama: Mevcut Frekans seçeneği üzerinde iken Sağ/Sol tuşlarına basarak frekans değiştirebilir ve istediğiniz frekansa gelene kadar bu işleme devam edebilirsiniz. Program Arama seçeneği üzerinde iken Sağ/Sol tuşlarına basarak seçtiğiniz yönde doğru otomatik tarama yaptırabilirsiniz.

(Dijital Karasal Yayın – DVB-T Modu)

Televizyonunuzda kaynak seçimi (DVB-T) ise bu menü ile kanal ayarlarını yapabilirsiniz.

Otomatik Tarama: Bu seçeneği seçip “Enter” tuşuna bastığınızda ekrana gelen LCN seçeneğini açtığınızda kanal numaraları kilitlenecektir ve daha sonra değiştirilemeyecektir. Otomatik taramayı başlatmak için Taramayı Başlat seçeneği üzerine gelip ENTER tuşuna basınız.

Manuel Tarama: Bu seçeneği seçip “Enter” tuşuna bastığınızda ekrana gelen menüden Kanal Kimliğini seçerek sağ/sol yön tuşları ile tarama yapmak istediğiniz frekans kanalını değiştirebilirsiniz. Frekans seçiminden sonra Taramayı başlat seçeneği üzerine gelip ENTER tuşuna basınız.

Kanal Listesi: Hafızaya alınan kanalları bu menüden görebilirsiniz.

Favori Liste: Favori listesindeki kanalları bu menüden görebilirsiniz.

Kanal Düzenleme: Düzenlemek istediğiniz kanalın üzerine aşağı/yukarı yön tuşları ile gelip ENTER tuşuna basınız. Yapmak istediğiniz işlemin üzerine gelerek “Enter” tuşuna basın. Örnek olarak kanal taşımayı seçtikten sonra Aşağı/Yukarı yön tuşları ile kanalı istediğiniz pozisyona getirin ve ENTER tuşuna basın.

Program Rehberi: Destekleyen yayınlardaki EPG bilgisini bu menüden görüntüleyebilirsiniz.

CI Bilgisi: Şifreli kanal izlemek için TV’ nize modül taktıysanız, şifreleme sistemine ait bilgileri bu menü ile görüntüleyebilirsiniz. Modül takılı değilse bu seçenek aktif olmaz.

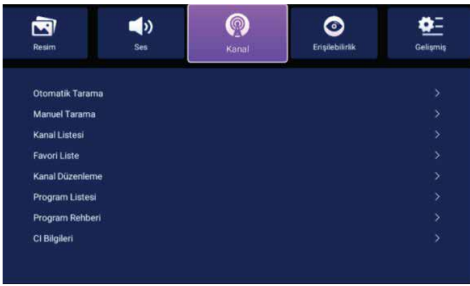

(Kablolu Yayın DVB-C Modu)

Televizyonunuzda kaynak seçimi Kablolu (DVB-C) ise bu menü ile kanal ayarlarını yapabilirsiniz.

Otomatik Tarama: Bu seçeneği seçip “Enter” tuşuna bastığınızda ekrana gelen LCN seçeneğini açtığınızda kanal numaraları kilitlenecektir ve daha sonra değiştirilemeyecektir. Tarama Modu “Tam Tarama” olarak seçilirse bütün frekans bandı otomatik olarak taranarak bulunan kanallar hafızaya alınır. Tarama Modu “Ağ Taraması” olarak seçilirse, operatörünüz tarafından sağlanan ağ tarama parametrelerini ayarlamanız gerekir. Taama modu seçiminden sonra Taramayı başlat seçeneği üzerine gelip ENTER tuşuna basınız.

Manuel Tarama: Bu seçeneği seçip “Enter” tuşuna bastığınızda ekrana gelen menüden frekansı seçerek sağ/sol yön tuşları ile tarama yapmak istediğiniz frekans kanalını değiştirebilirsiniz. Frekans seçiminden sonra Taramayı başlat seçeneği üzerine gelip ENTER tuşuna basınız.

Kanal Listesi: Hafızaya alınan kanalları bu menüden görebilirsiniz.

Favori Liste: Favori listesindeki kanalları bu menüden görebilirsiniz.

Kanal Düzenleme: Düzenlemek istediğiniz kanalın üzerine aşağı/yukarı yön tuşları ile gelip ENTER tuşuna basınız. Yapmak istediğiniz işlemin üzerine gelerek “Enter” tuşuna basın. Örnek olarak kanal taşımayı seçtikten sonra Aşağı/Yukarı yön tuşları ile kanalı istediğiniz pozisyona getirin ve ENTER tuşuna basın.

Program Rehberi: Destekleyen yayınlardaki EPG bilgisini bu menüden görüntüleyebilirsiniz.

CI Bilgisi: Şifreli kanal izlemek için TV’ nize modül taktıysanız, şifreleme sistemine ait bilgileri bu menü ile görüntüleyebilirsiniz. Modül takılı değilse bu seçenek aktif olmaz.

ERİŞİLEBİLİRLİK MENÜSÜ

Bu menüdeki özellikler sadece desteklenen yayınlarda kullanılabilir. Yayıncı tarafından sağlanan sesli açıklama ve işitme engelliler için altyazıların ekranda görüntülenmesini bu menülerden sağlayabilirsiniz.

GELİŞMİŞ MENÜSÜ

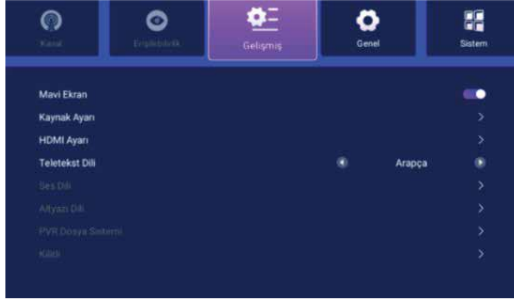

Mavi Ekran: Açık seçildiğinde ekranda sinyal yokken ekranın mavi olarak görüntülenmesini sağlar.

Kaynak Ayarı: Bu menüyü kullanarak giriş kaynaklarının Kaynak menüsünde görüntülenmesini veya gizlenmesini sağlayabilirsiniz. Ayrıca istediğiniz kaynak üzerinde ENTER tuşuna basarak kaynağın ismini değiştirebilirsiniz.

HDMI Ayarı: Bu menüyü kullanarak HDMI CEC destekli harici cihazlarınızın kumandası üzerinden TV'nizin kontrol edilmesini sağlayabilirsiniz.

Teleteks Dili: Teleteks yayınlarındaki karakter setinin doğru görüntülenmesi için gerekli dil ayarını bu menüden yapabilirsiniz.

Ses Dili Ayarı: Destekleyen yayınlarda, ses dili seçimi yapmak için kullanılır.

Alt Yazı Ayarı: Destekleyen yayınlarda, alt yazı dili seçimi yapmak için kullanılır.

PVR Dosya Sistemi: USB diske kayıt yapmak için kullanacağınız harici disk ile ilgili ayarlamaları bu menüden yapabilirsiniz.

Diske Kaydet: Cihazınıza birden fazla USB bellek takılıysa hangisine kayıt yapacağınızı bu menüden seçebilirsiniz.

Zaman Kaydırma Boyutu: Zaman Kaydırma (Time Shift) fonksiyonu için izin verilen dosya boyutunu bu menüden belirleyebilirsiniz.

Zaman Kaydırmayı Başlat: Zaman Kaydırma (Time Shift) fonksiyonunu bu menüden veya uzaktan kumanda üzerindeki T. SHIFT tuşuna basarak başlatabilirsiniz.

Kayıtlı Liste: USB belleğe kaydedilmiş programları görüntülemek ve oynatmak için bu menüyü kullanabilirsiniz.

KİLİT MENÜSÜ

Bu menüyü kullanarak TV menüsü üzerindeki kullanıcı ayarlarını kısıtlayabiliriz. **Sistem Kilidi** seçeneğini sağ/sol yön tuşları ile Açık/Kapalı seçeneklerinden birine getirebilirsiniz. Kilidi aktif duruma getirmek için varsayılan şifre "0000" olarak belirlenmiştir. **Kanal Kilidi** seçeneğini kullanarak belirlediğiniz kanalları kilitleyerek görüntülenmesini engelleyebilirsiniz.

Ebeveyn Denetimleri seçeneğini kullanarak desteklenen yayınlardaki yaş grupları kısıtlamalarını kullanabilirsiniz. **Şifre Değiştir** seçeneğini enter tuşu ile seçerek gelen menüden yeni şifre oluşturabilirsiniz.

GENEL AYARLAR

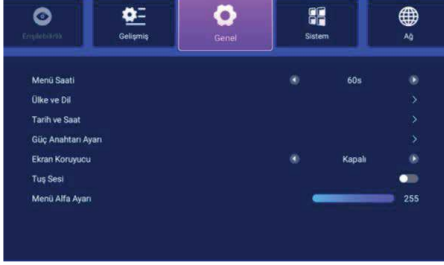

Menü Süresi: Bilgi ekranının ekranda kalma süresi.

Ülke ve Dil: Kurulum ekranında seçtiğiniz ülke ve dil ayarlarını bu menüden değiştirebilirsiniz.

Tarih ve Saat: Tarih ve saat ayarlarını bu menüden yapabilirsiniz.

Başlangıç Zamanı: TV'nin tarih ve saat ayarlarını internetten alması için "Ağ", gelen TV yayınından alması için "TV" seçeneğini seçiniz. Tarih ve saat ayarını manuel olarak yapmak için "Kapalı" seçeneğini seçip alttaki ayarları elle değiştirebilirsiniz.

Güç Anahtarı Ayarı: Cihazınızın açılış ayarlarını bu menüden yapabilirsiniz.

Güç Masaüstü: Cihazınızın açılışta TV modunda açılması için "TV", Smart TV modunda açılması için "Ev", son kapattığınız modda açılması için "Hafıza" seçeneğini seçiniz.

Ekran Koruyucu: TV'nizin kumandadan komut almadığında veya yayında sinyal almadığında ekran koruyucu görüntülerinin çıkması için bu menüyü kullanarak bekleme süresini belirleyebilirsiniz.

Tuş Sesi: Cihazınızın kumandadan komut aldığı anda sesli uyarı vermesini istiyorsanız bu özelliği "Açık" konumuna getirin.

Menü Alfa Ayarı: OSD menünün transparanlığını bu menüden ayarlayabilirsiniz.

SİSTEM MENÜSÜ

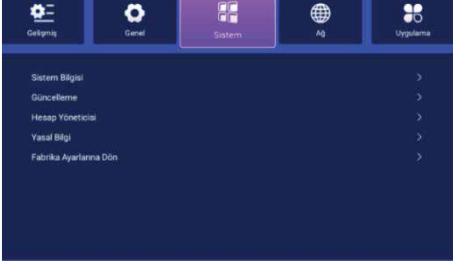

Sistem Bilgisi: Cihazınızın yazılım ve donanım bilgilerini bu menüden görüntüleyebilirsiniz. “Cihaz Adı” seçeneği üzerinde iken ENTER tuşuna basarak cihazınızın adını değiştirebilirsiniz.

Hesap Yöneticisi: Smart TV uygulamaları için oluşturduğunuz hesapları bu menüyü kullanarak yönetebilirsiniz.

Fabrika Ayarlarına Dön: Cihazınızı fabrika çıkış ayarlarına döndürmek için bu menüyü kullanabilirsiniz. Varsayılan şifre “0000”dır.

AĞ MENÜSÜ



Cihazınızı bir kablosuz ağa bağlamak için Wifi seçeneği üzerine gelip ENTER tuşuna basınız. Wifi özelliği açık konumda iken cihazınızı bağlayabileceğiniz kablosuz ağları görüntüleyebilirsiniz. Daha sonra bağlanmak istediğiniz ağın ismi üzerine gelerek ENTER tuşuna basınız. Açılan menüye şifrenizi

giris girip Bağlana basınız. Cihazınızı kablolu bir ağa bağlamak için arka kısımda bulunan RJ45 konnektörüne internet bağlantısı olan bir Ethernet kablo takınız. Ethernet bağlantısı ile ilgili ayarları Ethernet menüsünden yapabilirsiniz.

UYGULAMA MENÜSÜ

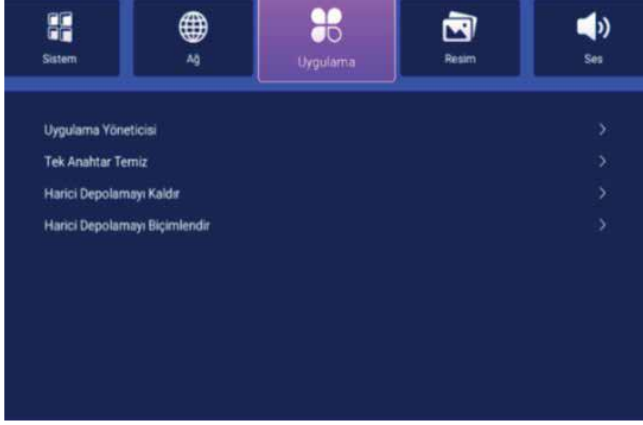

Uygulama Yöneticisi: Cihazınızda yüklü olan Smart TV uygulamalarını yönetmek için bu menüyü kullanabilirsiniz.

Tek Anahtar Temiz: Uygulamaların kullandığı önbellek verilerini bu menüyü kullanarak temizleyebilirsiniz.

Harici Depolamayı Kaldır: Cihazınıza takılı olan USB belleği güvenli bir şekilde çıkarmak için bu menüyü kullanabilirsiniz.

Harici Depolamayı Biçimlendir: Cihazınıza takılı olan USB belleği biçimlendirmek için bu menüyü kullanabilirsiniz. Biçimlendirme yaparsanız belleğinizdeki bütün veriler silinecektir.

AnaSayfa



Ana sayfada TV'nizde yüklü olan uygulamaları, dosya yöneticisi ve diğer giriş kaynaklarına geçmek için kullanılan simgeleri görebilirsiniz. Yükleme istediğiniz uygulama simgesi üzerine yön tuşlarını kullanarak gelin ve ENTER tuşuna basınız. Daha sonra ekranda çıkan talimatlara göre uygulama kurulumunu tamamlayınız.

MEDYA OYNATICI FONKSİYONLAR



Medya oynatıcısı açmak için ana sayfanın en üst kısmındaki USB bellek simgesine tıklayınız. Açılan pencereden kullanmak istediğiniz sürücüyü ve daha sonra klasörü seçerek dosyaları görüntüleyebilirsiniz. Resim, ses veya video dosyasını seçtikten sonra, açmak için ENTER tuşuna basın.

Aşağı ok tuşuna basarak medya oynatıcı kontrol çubuğunu görüntüleyebilirsiniz. Sağ/Sol yön tuşlarını veya uzaktan kumanda üzerindeki medya oynatıcı tuşlarını kullanarak dinlediğiniz veya görüntülediğiniz dosyaları kontrol edebilirsiniz.

TEKNİK ÖZELLİKLER

MODEL NO	50HYN1104	55HYN1104	65HYN1104
VOLTAJ	AC 100-240V 50/60 Hz		
GÜÇ TÜKETİMİ	100W	110W	160W
EKRAN BOYUTU	50"	55"	65"
ÇÖZÜNÜRLÜK	3840x2160		
SES ÇIKIŞ GÜCÜ	2x10W		
GİRİŞ	1x RJ45 Ethernet, 3x HDMI, 1 x LNB , 2x USB, 1x Karasal Anten , 1x AV , 1x CI		
ÇIKIŞ	1xDijital Ses Çıkışı		

MODEL NO	50HYN2104	55HYN2104	65HYN2104
VOLTAJ	AC 100-240V 50/60 Hz		
GÜÇ TÜKETİMİ	120W	140W	160W
EKRAN BOYUTU	50"	55"	65"
ÇÖZÜNÜRLÜK	3840 x 2160	3840 x 2160	3840 x 2160
SES ÇIKIŞ GÜCÜ	2x8W		
GİRİŞ	1xKarasal Anten, 1 x LNB (Uydu Anteni), 1x RJ45 Ethernet,3x HDMI, 2x USB, 1x AV, 1 x mini AV, 1x CI, 1x mini YPBr, 1x VGA		
ÇIKIŞ	1xKulaklık Çıkışı, 1xKoaksiyel Ses Çıkışı		

BİLGİLENDİRME

Malın ayıplı olduğunun anlaşılması durumunda tüketici, 6502 sayılı Tüketici Koruması Hakkında Kanununun 11. Maddesinde yer alan;

- Sözleşmeden dönme,
- Satış bedelinden indirim isteme,
- Satılanın ücretsiz onarılmasını isteme,
- Satılanın ayıpsız bir misli ile değiştirilmesini isteme, haklarından birini kullanabilir.

Tüketici, garantiden doğan haklarının kullanılması ile ilgili olarak çıkabilecek uyuşmazlıklarda yerleşim yerinin bulunduğu veya tüketici işleminin yapıldığı yerdeki Tüketici Hakem Heyetine veya Tüketici Mahkemesine başvurabilir.

Not: Bu kullanma kılavuzunda kullanılan tüm resimler, menü görüntüleri, menü ve fonksiyon açıklamaları referans amaçlıdır. Yazılım ve donanım gelişimine bağlı olarak üretici firma cihazın teknik özelliklerinde, cihaz görünümünde ve fonksiyonlarında, menü görünümünde ve fonksiyonlarında, uzaktan kumanda ve tuş fonksiyonlarında, giriş/çıkış bağlantılarında ve yerlerinde önceden haber vermeksizin değişiklik yapma hakkını saklı tutar.



Bu işaret elektrik ve elektronik cihaz atıklarının ayrı toplanması gerektiğini göstermektedir. Bu işaret taşıyan cihazların diğer evsel atıklarla birlikte kontrolsüz atılması, zararlı atıkların su ve gıda kaynaklarını kirleterek insan sağlığına ve çevreye karşı tehdit oluşturabilecekleri için

sakıncalıdır. İnsan sağlığına ve çevreye verebilecekleri zararların engellenmesi ve malzeme kaynaklarının sürdürülebilir tekrar kullanımı desteklemek için bu işareti taşıyan cihazların geri dönüşüm tesislerinde değerlendirilmesi gerekmektedir.

Bu işareti taşıyan kullanılmış cihazlarınızın ve pillerin ekonomik kullanım ömrünün dolması durumunda, güvenli geri dönüşüm için lütfen geri dönüşüm kuruluşlarıyla veya belediyeler ile temasa geçiniz ve yerel yöntemlere uyunuz.

Not: Ürün ve yazılım gelişimine bağlı olarak teknik özellikler haber verilmeksizin değiştirilebilir.

HYUNDAI
ELECTRONICS



Sorularınız İin Ltfen İletiŐime Geiniz:

RETİCİ / İTHALATI FİRMA

SKY İNOVASYON VE TEKNOLOJİ A.Ő.

BaŐakŐehir Mah. Hrriyet Bulvanı

No:119 BaŐakŐehir / İstanbul / Trkiye

Tel: 444 23 30 (pbx)

info@skytech.com.tr / www.skytech.com.tr

KULLANIM MR 10 (ON) YILDIR.



Manufactured / Distributed by Skytech, Trkiye
Licensed by HYUNDAI Corporation Holdings, Korea

YETKİLİ SERVİSLER

Unvan	Hizmet Yeri Adresi	Yetkili	Telefon
Adana			
Cüneyt Ev Aletleri	Sucu Zade Mah. Saydam Cad. No:136 Seyhan	Mahmut İlvan	0322 454 73 75 0536 476 28 05
Mıtiş Elektronik	Cumhuriyet Mah. Adnan Menderes Cad. No: 93 İmamoğlu	Mehmet Mıtiş	0537 881 14 14
Karaca Teknik	Büyük Kırım Mah. Mehmet Şerif Yiğit Sk. No: 8 Ceyhan	Bülent Karaca	0322 613 17 77
Coşkun Ev Aletleri	Kurtuluş Mah. İnönü Cad. No: 2 Pozantı	Murat Coşkun	0322 581 52 62
Adıyaman			
Şekerci Teknik Servis	Yeni Mah. Abdulmusa Cad. No: 61/B Merkez	İbrahim Halil Şekerci	0538 979 12 47
Kâhta Güven Elektronik	Atatürk Cad. Ramazan Yıldırım Mah. No: 53 Kâhta	Mehmet Emin Kaplan	0416 725 76 58
Kardeşler Ev Aletleri	Koru Pınar Mah. Uzay Çatı Girişi No:2 Besni	Akif Özel	0416 318 18 62
Afyonkarahisar			
Yavuz Teknik	Marulcu Mah. Açıkgözoğlu Sk. No: 4/B Merkez	Muhammed Yavuz	0272 212 11 29
Erdoğan Ev Aletleri	Eski Denizli Cad. Afet Blokları No:28/2 Dinar	Ercan Erdoğan	0272 353 19 49
Akın Ev Aletleri	Pazar Mah. Cumhuriyet Cad. No: 7/8 Şuhut	Hasan Hüseyin Akın	0272 718 21 46

Ađrı			
İmparator Elektronik		Sıtkıye Mah. Yeni Van Cad. Feza Sk. No: 3 Merkez	Abdulbari Aykut 0472 215 05 72
Garanti Aletleri	Ev	İshak Paşa Mah. Ađrı Cad. No:260 Dođu Beyazıt	Süleyman Tokuş 0472 312 44 00
Demir Elektronik		Atatürk Mah. Alpaslan Cad. No: 25 Patnos	Yunus Demir 0472 616 38 52
Aksaray			
Murat Aletleri	Ev	Hacı Hasanlı Mah. 702 Sk. No: 12/B Merkez	Murat Ekin 0382 213 05 55
Ankara			
Özmerd Elektronik		Atapark Mah. 542 Cad. No: 26 Keçiören	Mustafa Özmerd 0312 356 08 13
İsmail Aletleri	Ev	Cumhuriyet Mah. Bozkurt Cad. No:47/C Polatlı	İsmail Sarıkaya 0312 623 80 54
Antalya			
Aysat Elektronik		Kızılsaray Mah. Boncuk Apt. No: 12/A Murat Paşa	Onur İnal 0242 242 33 45
Güçlü Elektronik		Yıldız Mah. Hamidiye Cad. 219 Sok. Kınay Apt. No: 38/B Merkez	Bülent Güçlü 0242 335 18 57
As Teknik		Kökez Mah. Adil Aydın Cad. No: 8/A Serik	Hüseyin Başaran 0535 382 80 73
Alvin Elektronik		İstiklal Mah. Şehit Kıdemli Üst Çavuş Süleyman Gör 1. Sk. No: 11/C Gaziemir	Ahmet Özcan 0530 720 45 07

Mira Soğutma	Yukarı Pazarcı Mah. 4005 Sk. No: 12/B Manavgat	Mesut Kocabacak	0551 173 76 93
Dijital Elektronik	Gökyazı Mah. Avuncanlar Sk. No: 13 Demre	Ömer Ataç	0242 871 33 53
Kocaemir Elektronik	Bağlık Mah. Özdemir Sk. No: 10 Kumluca	Ramazan Kocaemir	0545 305 14 00
Demant Elektronik ve Klima	Ünsal Mah. 5 Temmuz Kurtuluş Cad. No:192/A Kepez	Zeki Ünal	0242 221 15 32
Tayfun Soğutma Ev Aletleri	Kiremitli Mah. 826 Sk. No:7 Korkuteli	Tayfun Çakmak	0242 643 57 66
Keleş Ev Aletleri	Kiremitli Mah. 869 Sk. Dülger Apt. Korkuteli	Ramazan Keleş	0242 653 49 09
Ye-Ka Teknik Ev Aletleri	Cumhuriyet Mah. Aliler Cad. 5023 Sk. No: 38/1 Serik	Ahmet Yeşil	0553 628 89 97 0542 780 83 38
Dekar Teknik Ev Aletleri	Çaybaşı Mah. 1359 Sk. No:4/B Murat Paşa	Hüseyin Tavuç	0242 321 65 47
Emre Elektronik Ev Aletleri	Saray Mah. Huriler Sk. Tuna Apt. No:21/A Alanya	Emre Etyemez	0242 512 91 58
Aydın			
Yıldırım Elektronik	Kurtuluş Mah. 2019 Sk. No: 34/C Efeler	İsmail Yıldırım	0256 225 66 77
Ags Elektronik	Yeni Mah. Atatürk Blv. No: 204 Didim	Aytekin İren	0542 826 71 95

Yavuz Elektronik	Yeni Mah. 22. Sk. No: 13/D Nazilli	Yavuz Kartal	0256 315 40 05
Tekin Elektronik	Cami Kebir Mah. Kahramanlar Cad. No: 99/A Kuşadası	Özgür Tekin	0256 614 25 49
Balıkesir			
Ural Elektronik	Karesi Mah. Kızpınar Cad. Suna Sk. No: 12/B Merkez	Muharrem Ural	0266 245 27 06
İlhan Elektronik	Bentbaşı Mah. Ali Hikmet Paşa Cad. No:43/B Bandırma	İlhan Korkmaz	0266 714 58 59
Saygın Ev Aletleri	Mahkeme Mah. Kömürcü Cemal Sk. No:5 Burhaniye	Muharrem Çelik	0266 412 9881
Güçlü Elektronik	Servi Mah. Hitay Cad. Topatan Çıkmazı No: 6 Bigadiç	Ali Güçlü	0542 773 06 26
Akyüz Ev Aletleri	Cebeci Mah. Fatih Rüştü Zorlu Cad. No:6/A Dursunbey	Kerim Akyüz	0542 652 40 38
Ercan Bilgisayar Aletleri	Camivasat Mah. Park Cad. No:12/A Edremit	Ercan Şen	0266 373 95 18
Gürses Ev Aletleri	Malkoç Mah. Müftü Şevket Cad. 76. Sk. No:2/B Gönen	Özcan Balıkçı	0266 762 01 28
Batman			
Turan Soğutma	Meydan Mah. 1110 Sk. No: 51 Merkez	Bahri Turan	0488 214 38 59

Show Elektronik	Çarşı Mah. 2. Cad. 715. Sk. No: 188 Merkez	Mehmet Şirin Aktoğa	0488 212 01 95
Bayburt			
Doğan Aletleri	Ev Unutulma Cad. No:5 Merkez	Doğan Çoban	0458 211 85 04
Bingöl			
Uzay Elektrik Aletleri	Ev İnönü Mah. Kültür Cad. No:117 Merkez	Eşref Bünyamin Bayantemur	0426 214 30 53
Uzman Elektrik Elektronik	Yeni Mah. PTT Cad. No: 4 Solhan	Abdülmelik Gündüzalp	0552 009 08 38
Kartal Aletleri	Ev Turgut Özal Mah. Cumhuriyet Cad. No:82 Karlıova	Fatih Kartal	0426 511 26 39
Bitlis			
Dizayn Aletleri	Ev Kazım Dirik Cad. Kale Altı Sk. No:1 Merkez	Özgür İvak	0434 226 74 43
Turgut Elektronik	Aydınlar Mah. İstiklal Cad. No: 6/A Tatvan	Yüksel Turğut	0434 827 58 35
Furkan Aletleri	Ev Girne Mah. Üzüm Verir Cad. Demirciler Sk. Güroymak	Maşallah Sulanç	0434 511 21 75
Huzur Elektrik Aletleri	Ev Cumhuriyet Cad. Tatvan Durağı Karşısı No:63 Hizan	Şerif Öral	0434 611 16 88
Bolu			
Derya Elektrikli Ev Aletleri	Yeni Karamanlı Mah. Stadyum Cad. Çelikağa Apt. No: 53 Merkez	Özcan Arslan	0374 212 67 45

Kaymaz Ticaret		Seyrancı Mah. Ankara Cad. No:45/A Mudurnu	İsmail Kaymaz	0374 421 65 31
Bursa				
Torul Aletleri	Ev	Ahmet Yesevi Mah. Balat Cad. No:4/A Nilüfer	Tarık Aydın	0224 244 99 60
Emek Aletleri	Tv Ev	Demir Subaşı Mah. Şehit Mehmetçi Sk. No:1 Gemlik	Ahmet Miklat Yolver	0224 513 35 97
Burdur				
Albayrak Aletleri	Ev	Konak Mah. Oğuz Sk. No.17 Merkez	Murat Albayrak	0248 234 37 90
Medusa Teknik		Pazar Mah. 379 Sk. No: 25/4 Gölhisar	Mücahit Avcı	0543 860 07 18
Çanakkale				
Yılmaz Elektronik		İsmet Paşa Mah. Doruk Sk. No: 13/B Merkez	Cemal Yılmaz	0286 213 11 65
Akyol Elektronik		Sakarya Mah. Cengiz Topel Cad. No: 37/39 Biga	Abdülğani Akyol	0532 130 36 82
Ayaz Elektronik		Fatih Mah. Kalebodur Cad. No: 34/A Çan	Murat Akkurt	0286 416 64 60
Eyüp Ev Aletleri		Yeni Mah. Esnaf Sk. No:7 Yenice	Eyüp Başoğlu	0537 232 83 32
Kırmaz Aletleri	Ev	Cami Kebir Mah. Kazancılar Sk. Eski Müftülük Yanı No:2 Gelibolu	Süleyman Kırmaz	0286 566 67 51
Çorum				
Teknik Aletleri	Ev	Osmançık Cad. 2. Fatih Sk. No:16/B Merkez	Ahmet Şişli	0364 227 37 23

Diyarbakır			
Grundig Elektronik		Kooperatifler Mah. Kışla Sk Çalışkanlar Apt. No: 5 Yenişehir	Celal Esmer 0412 224 31 56
Yiğit Elektronik		Kemaliye Mah. Pınar Sk. No: 9/A Ergani	Mustafa Yiğit 0412 611 56 53
Yıldız Teknik		Bağcılar Mah. Yenihal 2. Cad. No: 9/E Bağlar	Sedat İlingi 0412 504 66 60
Tekin Elektronik		Mescit Mahallesi Azizoğlu Caddesi No: 85/D Silvan	Mehmet Mahir Tekin 0412 711 32 32
Gökalp Aletleri	Ev	Altı Ok Mah. 3.Cad. No:13/B Bismil	Ferdi Gökalp 0507 960 85 20
Denizli			
Uğur Aletleri	Ev	Turan Mah. Cumhuriyet Cad. No:23 Sarayköy	Uğur Cesur 0258 415 44 09
Çelik Aletleri	Ev	Çatlar Mah. Ufuk Çağlar Cad. No:12/B Çivril	Hasan Çelik 0258 713 44 96
Düzce			
Marmara Elektronik		Çay Mah. Saatçigil Cad. No: 17 Merkez	İlhan Emir 0380 514 34 81
Çözüm Aletleri	Ev	Nusrettin Mah. İstiklal Cad. Salamak Apt. No:6 Merkez	Alaettin Yıldız 0380 524 01 41
Edirne			

Yaşar Aletleri	Ev	Yancıkcı Şahin Mah. Atatürk Cad. No:47 Merkez	Mehmet Yaşar	0284 213 88 21
Elazığ				
Klas Elektronik		Yeni Mah. Kemal Şedele Cad. No: 32/A Merkez	Coşkun Kılıç	0424 238 10 30
Erzincan				
Can Aletleri	Ev	Merkez Çarşısı 13. Sk. No:7 Merkez	Ercan Mala	0446 223 10 78
Erzurum				
Aleyna Teknik Ev Aletleri		Narmanlı Mah. Tepriz Kapı Cad. No:19 Merkez	Yakup Çay	0442 213 5537
Yılmaz Ev Aletleri		Karşıyaka Mah. Ziya Paşa Cad. Aşağı Mah. No:18 İspir	Nejdet Yılmaz	0442 451 40 95
Bizim Teknik Servis Ev Aletleri		Şehitler Mah. Şehit Emre Taşçı Cad. No:3/1 Oltu	Sefa Bilgili	0536 874 17 55
Eskişehir				
Başak Elektronik		İstiklal Mah. Ertuğrul Bey Sk. No:5/C Odun Pazarı	Yunus Yılmaz Başak	0 222 234 70 15
Gaziantep				
Hits Elektronik		Alleben Mah. Karacaoğlan Sk. No:7/A Şahinbey	Hilmi Gözükızıl	0342 230 77 35

Teknik Soğutma Aletleri	Ev	Yavuz Selim Mah. Gaziler Cad. No:28 Nurdağ	Mustafa Uçar	0342 671 5241
Gürses Aletleri	Ev	Cumhuriyet Mah. Ağaoğlu Sk. No: 5 İslâhiye	Faruk Gürses	0545 405 52 55
Giresun				
Aktif Elektronik		Şeyh Kerametdin Mah. Göksu Sk. No: 1/B Merkez	Akif Mutlu	0454 216 27 12
Saygın Elektronik		Soğuksu Mah. Dr. Erdem Dülger Blv. Karadeniz Apt. No: 72/A Görelle	Cihat Sağiroğlu	0454 513 64 53
Murat Aletleri	Ev	Bülbül Mah. Giresun Cad. No: 1 Şebinkarahisar	Murat Tekler	0454 711 45 05
Hakkâri				
Medya Aletleri	Ev	Güngör Mah. Güngör Cad. Hazeyi İş Merkezi Kat:1 No: 4 Yüksekova	Şerafettin Güler	0438 351 14 90
Ferhat Elektronik		Karşıyaka Mah. Cumhuriyet Cad. No: 5 Şemdinli	Serhat Avcı	0541 921 08 89
Buhara Aletleri	Ev	Güngör Mah. Cengiz Topel Cad. Gold Pasajı No:3 Yüksekova	Behmen Ertaş	0438 351 34 01
Hatay				
Cihan Elektronik Aletleri	Ev	Cebrail Mah. 5. Bahçeli Sokak Cad. Emir Apt. No: 10 Antakya	Mehmet Taşkıran	0326 212 44 73

Kızılınar Aletleri	Ev	Kurtuluş Mah. Şehit Oğuz Yener Cad. No:58/A İskenderun	Semih Kızılınar	0326 613 69 66
Acar ve Soğutma	Isıtma	Mevlâna Mah. Kanuni Sultan Süleyman Bulvarı No: 50 Nizip	Ömer Faruk Marangoz	0553 404 92 67
Aktepe Soğutma		Aktepe Mah. Atatürk Cad. No: 33/D Hassa	İhsan Semerci	0536 610 14 90
Turhan Elektronik		Atatürk Mah. Atatürk Cad. Samandağ	Recai Turhan	0326 512 95 74
Bahadır Aletleri	Ev	Cumhuriyet Mah. Atatürk Cad. Bahadır İş Hanı Zemin Kat No:1 Reyhanlı	Fuat Bahadır	0326 413 22 83
İğdir				
Umut Aletleri	Ev	Söğütlü Mah. Rıza Yalçın Cad. Karadağ Apt. Altı No:7 Merkez	Serhat Döner	0542 617 66 31
Isparta				
Orjinal Soğutma Ev Aletleri		Piri Mehmet Mah. 1730 Sk. No: 10/A Merkez	Yusuf Acet	0246 218 81 80
Dizayn Elektronik		Hızırbey Mah. 1509 Sk. No: 40 Merkez	Mustafa Özyörük	0246 218 23 27
Venüs Elektronik		Pazar Aşağı Mah. Eski Sanayi Sitesi No: 3/D Yalvaç	Mustafa Ali Demir	0246 441 61 88
Özgül Elektronik		Tuzla Mah. Refik Saydam Cad. No: 8/E Keçiborlu	Fikret Özgül	0542 782 17 04

İstanbul (Avrupa Yakası)			
Glc Organizasyon	Sefaköy İnönü Mah. 1. Sefa Sk. No: 3/B Küçükçekmece	Hakan Dural	0212 495 39 39
Aktif Bilişim	Gazi Mah. 1423 Sk. No: 14/A Sultangazi	Bekir Bodur	0850 307 53 57
Çağdaş Servis Ev Aletleri	Cennet Mah. Yahya Kemal Beyatlı Cad. No:14/D Küçükçekmece	Engin İpek	0212 599 05 65
İstanbul (Anadolu Yakası)			
Çözer Teknik	Mehmet Akif Mah. Şahin Cad. No: 17/B Ümraniye	Murat Pulli	0216 553 17 40
Dayı Elektronik	Kurtköy Mah. Yeşilirmak Cad. No: 31/A Pendik	Abdurrahman Dayı	0554 973 98 99
Karadeniz Teknik Soğutma Ev Aletleri	M. Akif Ersoy Mah. Miraç Cad. No:6 Sultanbeyli	Erdal Sulukan	0216 496 50 48
İzmir			
Tutku Elektronik	Ergene Mah. Yzb. İbrahim Hakkı Cad. No: 147/A Bornova	Serdal Şentürk	0232 388 07 04
Kaan Teknik	Murat Reis Mah. Şehit Ceysu Ceylan Sk. No:54/A Konak	İbrahim Bozyel	0232 232 44 55
Fen Elektronik	Piri Reis Mah. İnönü Cad. No: 232/C Konak	Muzaffer Gökçe	0232 255 53 52 0232 261 59 58
Turgut Ev Aletleri	Atatürk Mah. İstiklal Cad. No: 28/A Gaziemir	Tolga Turgut	0232 281 18 90
Savaş Ev Aletleri	Tepe Köy Mah. Ağlar Cad. No:38 Torbalı	Levent Savaş	0232856 29 97

Meva Teknik	Ilıca Mah. Mithat Paşa Cad. No: 34/B Narlıdere	Mert Muhsin Biricik	0232 259 51 52
Çimen Ev Aletleri	Umur Bey Mah. Cumhuriyet Cad. No:38 Ödemiş	Ayhan Özçimen	0546 231 79 80
Bilici Isıtma ve Beyaz Eşya Soğutma	Mermerli Mah. Ş. Aycan Aksoy Cad. Pazar Geçidi No:16/C Menemen	Özkan Bilici	0232 831 32 78
Merkez Elektronik Ev Aletleri	Bıyıklar Mah. Kubilay Cad. No:1/A Bayındır-Tire	Ali Kuyruk	0232 581 34 78
Kahramanmaraş			
Kutup Teknik Ev Aletleri	Şehit Evliya Mah. 65013 Sk. Uzunluk Apt. No: 1/H Oniki Şubat	Bekir Karataş	0344 225 07 20
Eren Elektronik	Güneşli Mah. Ömer Eren Cad. No: 12/B Elbistan	Mustafa Öztürk	0344 413 70 02
Nurhak Elektronik	Seyitaliler Mah. Atatürk Blv. No: 82 Nurhak	İdris Kurt	0344 471 29 70
Gündeşli Elektronik	Şehit Nurettin Âdemoğlu Mah. İnönü Cad. No:41/A Pazarcık	Mehmet Ümit Gündeşli	0541 311 02 90
Çağlar Elektronik	Güneşli Mah. İnönü Cad. Yekta Sk No:5/B Elbistan	Halit Ekici	0344 413 15 68
Mikro Ev Aletleri	Cumhuriyet Mah. Kandilli Cad. No.11/B Göksun	Başkan Atalar	0344 714 27 40
Karabük			
Elektron Elektronik	Bayır Mah. Gazi Paşa Cad. No: 2/A Merkez	Dursun Kâğıtçı	0370 412 99 93
Gökay Teknik	Atatürk Mah. Hasan Polatkan Cad. No:13 Safranbolu	Hüseyin Gökay	0370 712 24 97

Karaman

Emre Tekin Elektronik	Seki eşme Mah. Dr. Mehmet Armutlu Cad. No: 25/B Merkez	Emre Tekin	0545 802 63 45
-----------------------	---	------------	----------------

Kastamonu

Öz Teknik Ev Aletleri	İnönü Mah. İlgaz Sk. No:21/A Merkez	Ümit Katırcı	0366 215 47 25
Şekerci Elektronik	Topluođlu Mah. Kuyumcu Cad. No: 17 Merkez	Sezai Şekerci	0366 222 21 42
Çınar Elektronik	Ahielebi Mah. Hal Sk. No:12 Devrekâni	Uđur Kcksipahiođlu	0366 638 22 00
Atılım Ev Aletleri	Kargı Mah. Mutaflar arşısı Tosya	Musa Stc	0542 781 44 70

Kayseri

Mhendisler Ev Aletleri	Şere Ön Mah. Ahmet Paşa Cad. Eraslan İřhanı No:26/B Merkez	Emre Kaynar	0352 231 20 26
-------------------------	--	-------------	----------------

Kırklareli

Cneyt Ev Aletleri	Karaca İbrahim Mah. Derest Mah. No:3/D Merkez	Cneyt Argn	0288 214 42 14
Selvi Elektronik	Gazi Kemal Mah. Bedili Pasajı No:11 Babaeski	Gksel Selvi	0288 512 46 47

Kırkkale

Emin Elektronik	Tepebaşı Mah. Kazım Karabekir Cad. Kasımođlu İř Hanı No:5 Merkez	Samet Bahadır Avcı	0542 536 61 57 0542 299 12 48
-----------------	--	--------------------	----------------------------------

Kilis			
Bal Elektronik	İsmet Paşa Mah. Ali Metin Dirim Tekin Cad. No: 6 Merkez	Kerem Bal	0531 032 47 13
Özen Anahtar Ve Elektrikli Aletleri Ev	7 Aralık Mah. Halit Sk. No:50 Merkez	Osman Kanber	0544 814 21 99
Konya			
Durukan Teknik	Nişantaş Mah. Nalçacı Cad. Şahinağa Sk. No:17/A Selçuklu	Namık Durukan	0332 233 61 15
Ercan Elektronik	Selçuk Mah. Yoğurt Pazarı Sk. No: 6/A Akşehir	Hasan Altunel	0332 812 58 45
Gürkan Teknik	Nakipoğlu Mah. Köprübaşı Cad. No:3/C Karatay	Şahsuvar Gürğan	0332 351 02 03
Şahin Aletleri Ev	Alavardı Mah. Azamet Sk. Kardelen Apt. Altı No:11 Meram	Ahmet Şahin	0332 323 68 50
Güzelbay Elektronik Aletleri Ev	Atatürk Cad. Dalyan Mah. Dere Bucaklılar İş Hanı No:35 Beyşehir	Kazım Güzelbay	0332 512 25 53
Çumra Merkez Soğutma Ev Aletleri	İzzet Bey Mah. Lale Sk. No:28 Çumra	Vedat Samancı	0332 447 48 49

Güven Elektronik Aletleri	Ev	Cumhuriyet Mah. İsmet İnönü Cad. No:3/B Bozkır	İsmail Anataş	0332 426 17 79
Kocaeli				
Deniz Elektronik		Sultan Orhan Mah. 1110.Sk. No:2 Gebze	Hikmet Akdaş	0532 697 70 59
Kılınç Aletleri	Ev	İnönü Cad. M. Yasef Sk.4 Temmuz Mah. No:10/M Karamürsel	Ali İhsan Kılınç	0262 452 55 55 0262 452 68 32
Kütahya				
Çözüm Aletleri	Ev	4 Eylül Mah. Azerbaycan Cad. No:22 Simav	Barış Dünder	0274 513 84 15
Elit Elektronik		Durak Mah. Domaniç Cad. No: 62 Tavşanlı	Veysel Kara	0542 215 51 10
Manisa				
Altınar Elektronik		Mimar Sinan Mah. Akkuş Sk. No: 14/A Şehzadeler	Tekin Altınar	0236 237 32 69
Şen Soğutma Ev Aletleri		Arda Mah. Kenzi Cad. No:52/A Merkez	Hakan Şen	0236 232 54 54 0236 238 04 11
Pratik Elektronik		Bey Mah. Hamdullah Cad. No: 80 Kula	Murat Kaçar	0236 816 24 98
Gündem Elektronik		Zafer Mah. Belediye Cad. No: 41/B Salihli	Hüseyin Fırat Gündem	0236 715 06 62
Kar Soğutma Aletleri	Ev	Soğuk Su Mah. Abdil Turan Cad. No:27 Alaşehir	Oğuz Savran	0236 653 44 50
Türker Elektronik		Şeyh İsa Mah. 25. Sk. No: 5/A Akhisar	İsmail Türker	0236 412 69 24

Mardin			
Büdüñ Elektronik	Nur Mah. 5 Sokak Sager iş Mrk. No:18 Artuklu	İsmet Büdüñ	0546 558 49 44
Memedcan Elektronik	Yeni Mah. 539 Sk. No:3/B Kızıltepe	Abdurrahman Yavuz	0482 313 59 87
Büdüñ Elektronik Aletleri	Ev Yıldırım Mah. Selani Pak Cad. Çilek Sk. No:1 Nusaybin	İsmet Büdüñ	0482 415 61 98
Modern Teknik	Selahatin Eyyübi Mah. Mektep Sk. No: 20/D Nusaybin	Mehmet Ali Bala	0482 415 02 47
Harman Elektronik	Kışla Mah. 27 Mayıs Cad. No:44 Nusaybin	Adnan Harman	0543 505 49 71
Sayhan Ticaret Aletleri	Ev Bahçebaşı Mah. Barış Bul. No: 61/C Dargeçit	Ferhat Sayhan	0482 381 38 38
Seçkin Soğutma Ev Aletleri	Poyraz Mah. Yeni Derik Cad. No:27 Mazıdağı	Muzaffer Yaklav	0538 839 41 15
Mersin			
Uçan Ev Aletleri	Mesudiye Mah. 5107 Sk. No:3/F Merkez	Yusuf Güner	0324 337 13 37
Dalgıç Elektronik	Merkez Mah. 52007 Sk. No: 20/C Mezitli	Şeref Dalgıç	0324 359 82 87
Lider Elektronik	Pınarbaşı Mah. Kocahacı Sk. No: 2/C Mut	İsmail Eski	0324 774 03 76
Gürsoy Elektronik	Camiikebir Mah. 374 Sk. No: 14/G Silifke	Fikret Demirtaş	0324 714 45 39

Ünal Ev Aletleri	Merkez Mah. Atatürk Cad. 2013 Sk. No:14/B Erdemli	Ahmet Ünal	0324 515 54 94
Net Ev Aletleri	Merkez Mah. Saydam İş Merkezi No:1 Bozyazı	Nesim Topukçu	0324851 36 66
Murat Elektronik	Reşadiye Mah. Ali Mentешеođlu Cad. No:32/A Tarsus	Murat Çoban	0535 850 00 70
Muđla			
Ortaca Ufuk Elektronik	Beşköprü Mah. 251 Sk. No: 1/B Ortaca	Ferit Emrah Besler	0850 885 02 82
Sinyal Ev Aletleri	Hacı İlyas Mah. Soda Sk. No:4/B Milas	Erol Önel	0252 512 53 79
Koç Elektronik	Cevat Şakir Mah. Hoca Ahmet Yesevi Cad. No: 15/A Gümbet Bodrum	Kaan Koç	0252 319 34 22
Orhan Ev Aletleri	Süleyman Demirel Bulvarı Pazar Yeri Mah. No:134/C Fethiye	Ramazan Sandıklı	0252 611 09 66
Muş			
Çözüm Teknik	Kültür Mah. Cumhuriyet Cad. Selimiye Cami Altı Merkez	Hakan Koç	0436 212 66 99
Güneş Ev Aletleri	Dere Mah. Zümrüt İş Merkezi Zemin Kat No:33 Merkez	Mashar Güneş	0436 212 34 39
Ömer Elektrik Ev Aletleri	Eski Hal Civarı 167. Sk. Merkez	Ömer Atalay	0436 212 50 62

Yeşilkaya Elektronik		Yeni Mah. 502 Sk. No: 19 Bulanık	Yılmaz Yeşilkaya	0532 650 21 81
Çağdaş Aletleri	Ev	Yukarı Çarşı Hükümet Cad. No:5 Varto	Çağdaş Karakaya	0543 412 74 28
Koşuncu Aletleri	Ev	Zafer Mah. Gazi Çıkmazı Cad. No:25 Bulanık	Selahattin Koşuncu	0536 438 04 00
Berat Elektronik Aletleri	Ev	Saltuk Gazi Mah. Postahane Cad. No:13 Malazgirt	İbrahim Demir	0436 511 30 29
Niğde				
Ender Elektronik		Şahin Ali Mah. Terminal Cad. Yurt Sk. No:12 Merkez	Mehmet Güven	0388 232 43 63
Ordu				
Feza Elektronik		Atatürk Mah. Tepe Yolu Sk. No: 7/A Ünye	Burhan Yıldız	0452 323 33 92
Kumru Ev Aletleri		Samur Mah. Tekkiraz Cad. No:28 Kumru	Tuğrul Kumru	0452 641 3439
Osmaniye				
Kandemir Elektronik		Cumhuriyet Mah. Akyar Cad. Damla Apt. No: 49 Merkez	Mustafa Kandemir	0328 813 76 72
Başaran Klima		Uzun Banı Mah. Şehit Abdullmuttalip Meşe Sk. No: 3 Düziçi	Soner Oflaz	0328 876 63 49
Uzay Çağ Aletleri	Ev	Dere Mah. Andırın Cad. Torun Oğlu Apt. Altı No:9/A Kadirli	Âdem Tatlı	0328 717 46 01

Rize				
Sahil Elektronik		Ekrem Orhon Mahallesi Sahil Cami Karşısı	Musa Koruk	0464 214 20 34
Samsun				
Özgül Aletleri	Ev	Rasathane Mah. Ağabali Cad. No:104 Merkez	Ekrem Orhan	0362 446 50 02
Çınar Ev Aletleri		Yeşildere Mah. 501 Sk. No: 21 Atakum	Emre Kayhan	0543 224 91 56
Mata Elektronik		Fenk Mah. Lise Cad. No: 14/B Terme	Mustafa Özçelik	0362 8761717
Dinçer Beyaz Eşya Ev Aletleri		Kızılırmak Mah. Fevzi Çakmak Sk. No:10 Bafra	Aziz Dinçer	0362 544 43 37
Dijital Aletleri	Ev	Kirazlık Çay Mah. Değirmenbaşı Cad. No:26 Çarşamba	Ekrem Özkan	0362 833 96 91
Siirt				
Eryılmaz Aletleri	Ev	Karakol Mah. Cumhuriyet Cad. No:25 Merkez	Menderes Eryılmaz	0484 224 03 92
İstemihan Elektrik		Karşıyaka Mah. Turgut Özal Blv. No: 102 Baykan	Yusuf İstemihan	0532 200 44 26
Batur Aletleri	Ev	Cumhuriyet Cad. Japon Pasajı Üstü No:26 Eruh	Necat Duman	0484 311 30 08
Sinop				
Esse Teknik Soğutma		İnce Dayı Mahallesi İtfaiye Caddesi No: 28 Merkez	Semih Ayran	0553 014 16 34

Güven Ev Aletleri	Gökdere Mah. Yusuf Kemal Bey Cad. No:22 Boyabat	Yusuf Kuluç	0368 315 17 71
Uzman Ev Aletleri	Merkez Mah. Fatih Cad. No:4/A Durağan	Mahmut Gülsun	0546 661 71 71
Es Teknik	Çarşı Mah. General Osman Pamukoğlu Cad. No: 7/C Gerze	Dursun Aktaş	0368 718 21 25
Sivas			
Teknodünya Elektronik	Pulur Mah. Ahi Emir Cad. Kongre Ap. No:4 Merkez	Kerem Okyay	0346 225 17 39
Mert Teknik Ev Aletleri	Cami Kebir Mah. Uluçarşı Sk. No:3/D Merkez	Ferhat Mert	0346 221 51 66
Özpolat Elektrik Ev Aletleri	Yeni Çarşı Konak Pasajı No:22 Merkez	Vahdet Polat	0545 609 27 89
Polat Soğutma Ev Aletleri	Kızılırmak Mah. Hal Üzeri No:8 Zara	Mustafa Polat	0346 816 16 34
Mega Teknik Ev Aletleri	Yeşil Çarşı İstanbul Sk. Doğan Apt. Altı No:38/C Suşehri	Servet Gülmüş	0346 3116166
Şanlıurfa			
Koç Teknik Ev Aletleri	Meydan Mah.10 Tem Cad. Fatih Sk. No:6/C Birecik	Ali İlbars	0414 652 92 82
Gerilim Isıtma ve Soğutma	Yenişehir Mah. Bediüzzaman Saidi Nursi Blv. No: 204/A Siverek	Gafur Kaya	0414 552 13 63

Yiğitbaşı Teknik	Meydan Mah. PTT Cad. No: 6/A Birecik	Abdulkadir Yiğitbaşı	0538 846 98 00
Zal Soğutma	Yusuf Paşa Mah. Sarayönü Cad. 921 Sk. No: 310 Eyyübiye	Mehmet Serdar Özçeker	0414 215 52 44
Hacıoğlu Ev Aletleri	Gölbaşı Mah. Sanayi Cad. No: 2 Bozova	Fehmi Yağ	0414 711 57 96
Işık Soğutma	Dikili Mahallesi Ziyaret Yolu No:10/C Suruç	Ömer Işık	0414 612 17 25
Turgut Teknik Beyaz Eşya	Yenişehir Mah. Cezaevi Cad. 1632 Sk. No. 8 Viranşehir	Mehmet Fatih Turgut	0544 307 08 64
Arslan Teknik Ev Aletleri	Karaotlak Mah. İnönü Cad. Halfeti	Ali Arslan	0545 691 55 52
Şırnak			
Erkuş Ev Aletleri	Bahçelievler Mah. Ali Gaffar Okan Cad. No: 30 Merkez	Nihat Erkuş	0486 216 50 02
Silopi Elektronik	Yeşiltepe Mah. 621. Sk. No: 4 Silopi	Kadri Tüzün	0543 763 86 73
Akyüz Teknik	Atakent Mah. Hükümet Cad. No: 4 İdil	Hakan Akyüz	0543 551 25 63
Tekirdağ			
Bsr Elektronik	Cemaliye Mah. Dr. Hakkı Görenli Sk. No: 3/A Çorlu	Erkan Başaran	0282 651 79 99
Kardeşler Ev Aletleri	Gündoğdu Mah. Köse İlyas Cad. No:9 Süleyman Paşa	Mustafa Delen	0282 264 26 25

Hakan Aletleri	Ev	Muradiye Mah. 100. Yıl Cad. No:6 Muratlı	Hakan Aslan	0282 361 28 17
Tokat				
Karakaş Aletleri	Ev	Sermekant Mah. Süreyya Hoca Cad. No: 43/D Merkez	Bülent Karakaş	0356 214 87 79
Ersin Teknik		Ertuğrul Gazi Mah. Alişan Diktaş Cad. No: 92/B Erbaa	Ersin Altıntaş	0356 715 44 88
Trabzon				
Dostlar Aletleri	Ev	Cumhuriyet Mah. Nemlioğlu Cemal Sk. Yoloğlu İş Hanı No:5 Orta Hisar	Özgür Karcı	0462 321 48 37
Güneş Elektronik		Merkez M. Yılmazcebi Cad. No:39/A Trabzon/Araklı	Ali İrfan Genç	0535 605 34 25
Uşak				
Özel Elektronik		Kurtuluş Mah. Duru Sk. No: 5/C Merkez	Abdil Özel	0276 215 52 60
Van				
Nedim Elektronik		Vali Mithat Bey Mahallesi Kışla Yolu Sokak Van City Rezistans No: 4 İpekyolu	Mehmet Nedim Karayel	0432 216 18 04 0432 212 05 98
Çelik Aletleri	Ev	Kışla Mah. Kışla Cad. No:702 Erciş	Ferhat Çelik	0432 351 06 81
Aktif Soğutma Ev Aletleri		Yeni Minibüs Durağı Yanı A101 Karşısı Çaldıran	Kamuran Usta	0542 565 12 75

Yalova				
Uzman Aletleri	Ev	Cumhuriyet Cad. Yıldız Sk. Ayyıldız Apt. No:37/A Merkez	Engin Çepri	0226 812 84 74
Yozgat				
Ünalanlar Elektronik Beyaz Eşya	ve	İbrahim Ağa Mah. Dumlupınar Cad. No: 7/B Akdağmadeni	Mustafa Ünalan	0354 314 10 11
Klas Elektronik		Agâh Efendi Mah. Cumhuriyet Cad. Ziraat Odası Yanı No:122/B Sorgun	Mehmet Kaya	0354 415 98 49
Karataş Elektronik		Kaplıca Mah. Baran Cad. No: 13 Sarıkaya	Mehmet Karadaş	Ali 0354 772 48 72
Zonguldak				
Tekno Shop Ev Aletleri		Eski Mah. Dr. Veysel Ata- Soy Cad. No:16 Devrek	Serdar Öztürk	0372 556 31 10
Gündüz Aletleri	Ev	Bağlık Mah. Suphi Konak Cad. No:30 Bim Üstü Kat:2 Kdz. Ereğli	Mahmut Gündüz	0372 322 40 67

Merkez Servis:

Başakşehir Mahallesi Hürriyet Bulvarı No: 119 Başakşehir

- İstanbul

Tel: 444 23 30

E-Posta: musterihizmetleri@skytech.com.tr

Güncel servis listesine www.skytech.com.tr adresinden ya da 444 23 30 numaralı telefonu arayarak ulaşabilirsiniz.

HYUNDAI

ELECTRONICS

GARANTİ BELGESİ

SKY İNOVASYON VE TEKNOLOJİ A.Ş

Bu belge, 6502 sayılı Tüketicinin Korunması Hakkında Kanun ve bu Kanun'a dayanılarak yürürlüğe konulan Garanti Belgesi Yönetmeliğine uygun olarak hazırlanmıştır. Ürününüz satış tarihinden itibaren bu belgede belirtilen süre boyunca imalatçı/ithalatçı firma tarafından garanti kapsamına alınmıştır.

İMALATÇI VE İTHALATÇI FİRMANIN

ÜNVANI : SKY İNOVASYON VE TEKNOLOJİ A.Ş.
ADRESİ : BAŞAKŞEHİR MAH. HÜRRİYET BULVARI NO :119
BAŞAKŞEHİR / İSTANBUL / TÜRKİYE
TEL / FAX : 0212 444 23 30 (PBX) - 0212 613 63 13
E-POSTA : info@skytech.com.tr

İMZA ve KAŞESİ :

SKY İNOVASYON VE
TEKNOLOJİ A.Ş.

Başakşehir Mah. Hürriyet Bulvarı No:119/2 Başakşehir / İstanbul
Tic.Sic.No:285477 - Dış Ticaret Sicil No:2019/0101
Sicil No:412-0000101010
Tel:0212 576 30 01 / Fax: info@skytech.com.tr

MALIN

CİNSİ :

: TELEVİZYON

MARKASI :

: HYUNDAI

MODELİ :

: 32HYN2100 40HYN2102 42HYN2102

43HYN2103 50HYN2104 55HYN2104 65HYN2104 32HYN1100 40HYN1102

43HYN1102 50HYN1104 55HYN1104 65HYN1104 32HYN3101 43HYN3103

50HYN3105 55HYN3105 65HYN3105

GARANTİ SÜRESİ :

: 2 Yıl

AZAMI TAMİR SÜRESİ :

: 20 İş Günü

BANDROL ve SERİ NO :

:

SATICI FİRMANIN

ÜNVANI :

:

ADRESİ :

:

TELEFON VE FAKS :

:

E-POSTA :

:

FATURA TARİH VE NOSU :

:

TESLİM TARİHİ VE YERİ :

:

YETKİLİNİN İMZASI :

:

FİRMANIN KAŞESİ :

:

GARANTİ ŞARTLARI

1. Garanti süresi malın teslim tarihinden başlar ve **2 yıldır**.
2. Malın bütün parçaları dahil olmak üzere tamamı garanti kapsamındadır.
3. Malın ayıplı olduğunun anlaşılması durumunda tüketici, 6502 sayılı Tüketicinin Korunması Hakkında Kanununun 11. Maddesinde yer alan;
 - a) **Sözleşmeden dönme,**
 - b) **Satış bedelinden indirim isteme,**
 - c) **Ücretsiz onarılmasını isteme,**
 - d) **Satılanın ayıpsız bir misli ile değiştirilmesini isteme, haklarından birini kullanabilir.**
4. **Tüketici bu haklardan ücretsiz onarım hakkını** seçmesi durumunda satıcı; işçilik masrafı, değiştirilen parça bedeli ya da başka herhangi bir ad altında hiçbir ücret talep etmeksizin malın onarımını yapmak ve yaptırmakla yükümlüdür. Tüketici ücretsiz onarım hakkını üretici veya ithalatçıya karşı da kullanabilir. Satıcı, üretici ve ithalatçı tüketicinin bu hakkını kullanmasından müteselsilen sorumludur.
5. Tüketicinin, **ücretsiz onarım hakkını** kullanması halinde malın;
 - Garanti süresi içinde tekrar arızalanması,
 - Tamiri için gereken azami sürenin aşılması,
 - Tamirin mümkün olmadığı için, yetkili servis istasyonu, satıcı, üretici veya ithalatçı tarafından bir raporla belirlenmesi durumlarında;Tüketici malın bedel iadesini, ayıp oranında bedel indirimini veya imkan varsa malın ayıpsız misli ile değiştirilmesini satıcıdan talep edebilir. Satıcı, tüketicinin talebini reddedemez. Bu talebin yerine getirilmemesi durumunda satıcı, üretici ve ithalatçı müteselsilen sorumludur.
6. Malın tamir süresi **20 iş gününü** geçemez. Bu süre, garanti süresi içerisinde mala ilişkin arızanın yetkili servis istasyonuna veya satıcıya bildirim tarihi, garanti süresi dışında ise malın yetkili servis istasyonuna teslim tarihinden itibaren başlar. Malın arızasının **10 iş günü** içerisinde giderilememesi halinde, üretici veya ithalatçı; malın tamiri tamamlanıncaya kadar, benzer özelliklere sahip başka bir malı tüketicinin kullanımına tahsis etmek zorundadır.

Malın garanti süresi içerisinde arızalanması durumunda, tamirde geçen süre garanti süresine eklenir.

7. Malın kullanma kılavuzunda yer alan hususlara aykırı kullanılmasından kaynaklanan arızalar garanti kapsamı dışındadır.
8. Tüketici, garantiden doğan haklarının kullanılması ile ilgili olarak çıkabilecek uyuşmazlıklarda yerleşim yerinin bulunduğu veya tüketici işleminin yapıldığı yerdeki **Tüketici Hakem Heyetine veya Tüketici Mahkemesine** başvurabilir.
9. Satıcı tarafından bu **Garanti Belgesinin** verilmemesi durumunda, tüketici **Gümrük ve Ticaret Bakanlığı Tüketicinin Korunması ve Piyasa Gözetimi Genel Müdürlüğüne** başvurabilir.

Sayın Müşterimiz,

Ürünümüzü seçtiğiniz için teşekkür ederiz. Seçmiş olduğunuz ürün firmamız tarafından malzeme, işçilik ve üretim hatalarına karşı 2 yıl garanti kapsamına alınmıştır. İyi günlerde kullanmanız dileğiyle...

GENEL DAĞITIM

SKY İNOVASYON VE TEKNOLOJİ A.Ş.

Başakşehir Mah. Hürriyet Bulvarı

No: 119 Başakşehir/İstanbul/Türkiye

Tel:444 23 30 (pbx)

info@skytech.com.tr / www.skytech.com.tr