

HYUNDAI
ELECTRONICS

Smart TV KULLANMA KILAVUZU



webOS TV

LÜTFEN CİHAZINIZI KULLANMAYA BAŞLAMADAN ÖNCE BU KULLANMA KILAVUZUNU
DİKKATLİCE OKUYUNUZ VE İLERİDE REFERANS OLABİLMESİ İÇİN SAKLAYINIZ!



İÇİNDEKİLER

GÜVENLİK ÖNLEMLERİ -----	4
43HYN3203/50HYN3205 / 55HYN3205 / 65HYN3205/ -----	11
70HYN3205/75HYN3205/85HYN3205/100HYN3205 -----	11
43HYN3203 -----	12
Arka Panel Diyagramı -----	12
50HYN3205 / 55HYN3205 -----	13
Arka Panel Diyagramı -----	13
65HYN3205 -----	14
Arka Panel Diyagramı -----	14
70HYN3205 -----	15
75HYN3205/85HYN3205 -----	16
100HYN3205 -----	17
43HYN2203 -----	18
Ön Panel Diyagramı -----	18
50HYN2205 / 55HYN2205 / 65HYN2205 -----	19
Ön Panel Diyagramı -----	19
43HYN2203 -----	20
Arka Panel Diyagramı -----	20
50HYN2205 / 55HYN2205 / 65HYN2205 -----	21
Arka Panel Diyagramı -----	21
Q50HYN2205 / Q55HYN2205 / Q65HYN2205 -----	22
Ön Panel Diyagramı -----	22
Q50HYN2205 / Q55HYN2205 / Q65HYN2205 -----	23

Arka Panel Diyagramı	23
M55HYN2205 / M65HYN2205	24
Ön Panel Diyagramı	24
M55HYN2205 / M65HYN2205	25
Arka Panel Diyagramı	25
Kanallar	37
Erişebilirlik	46
Destek	47
TEKNİK ÖZELLİKLER	50
BİLGİLENDİRME	57
YETKİLİ SERVİSLER	59
GARANTİ ŞARTLARI	85

GÜVENLİK ÖNLEMLERİ



Bu cihazın içerisinde yüksek voltajlı elektrik bulunur. Elektrik şoku riskine neden olmaması için, lütfen cihaz kapağını açmayınız.

Bir sorunla karşılaştığınızda, lütfen yetkili servislerimize başvurunuz.

LED Ekran da herhangi bir değişiklik veya yanlış bir ayar yapılması elektrik şokuna neden olabilir. Bakım veya onarım amacıyla cihazı açmayınız, cihaz donanımında değişiklik yapmaya çalışmayınız veya ehliyetsiz kişilerin cihaza müdahale etmesine izin vermeyiniz. Herhangi bir sorunla karşılaştığınızda lütfen yetkili servislerimize başvurunuzuz.

Kalıcı Ekran Hasarına Karşı Önlemler

Ekran da 2 saatten daha uzun süre hareketsiz kalan görüntüler kalıcı ekran hasarlarına neden olabilir. Bundan dolayı cihazı kullanırken duraklama sürelerini mümkün olduğunca kısa tutunuz ve uzun süre duraklama olasılığın olduğu durumda “Parlaklık” ve “Kontrast” ayarlarını daha düşük seviyelere ayarlayınız.



Eşkenar bir üçgen içerisinde yer alan ünlem işareti kullanıcıya, söz konusu cihazın kullanılması esnasında özen gösterilmesi gereken önemli işletim ve bakım (servis) talimatlarının varlığını hatırlatmaktadır.

DİKKAT!



Eşkenar bir üçgen içerisinde yer alan oklu şimşek ya da kırık ok işareti, kullanıcıyı; aygıtın çevresinde, temas halinde birey için risk teşkil edebilecek izole edilmemiş “tehlikeli voltaj” seviyesinin varlığı konusunda uyarılmaktadır.

1. Lütfen LED Ekranı kullanmaya başlamadan önce bu kullanma kılavuzunu dikkatlice okuyunuz ve ileride referans olabilmesi için saklayınız. Cihazın başka bir kişiye verilmesi durumunda kullanma kılavuzunu da cihazla birlikte veriniz.
2. Bütün uyarılara dikkat ediniz ve cihazı kullanma talimatlarına uygun kullanınız.
3. Cihazı kutusundan çıkarınız ve cihazda, aksesuarlarında veya kabloda herhangi bir hasar olmadığından emin olunuz. Cihazda veya kabloda herhangi bir hasar, kırık ve/veya çatlak olması durumunda veya aksesuarların hasarlı veya eksik olması durumunda cihazı kullanmayınız ve size en yakın yetkili servise başvurunuz.
4. Plastik naylon poşetler çocuklar ve bebekler için son derecede tehlikelidir. Çocukların ve bebeklerin cihazın ve aksesuarlarının plastik naylon poşetleriyle oynamalarına kesinlikle izin vermeyiniz ve plastik naylon poşetleri çocukların ve bebeklerin yanında bırakmayınız.
5. Yangın ve elektrik şoku riskine neden olmaması için cihazı banyo, küvet, lavabo veya yüzme havuzu gibi su bulunan yerlerin yakınında, aşırı nemli ve rutubetli ortamlarda kullanmayınız.
6. Cihazı yağış altında (yağmur, kar yağışı veya rüzgâra maruz kalacak şekilde), üzerine su sıçrayabilecek veya dökülebilecek yerlerde ve cihazın suya düşebileceği bir konumda bırakmayınız. Cihazın üzerine su veya başka bir sıvının gelmemesine dikkat ediniz. Cihazın çevresinde içinde su veya başka bir sıvı olan vazo, sürahi vb. herhangi bir kap olmamalıdır. Cihazı su buharı veya neme maruz kalabileceği ortamlarda ve hava nemlendirici cihazların çevresinde kullanmayınız.
7. LED ekranı soba, radyatör, elektrik ocağı vb. her türlü ısı kaynağından ve manyetik alan oluşturan cihazlardan uzak tutunuz. Yangın tehlikesine veya cihazın hasar görmesine neden olmaması için cihazı, uzaktan kumandasını, uzaktan kumanda pillerini ve diğer aksesuarlarını mum vb. alev, ateş veya ısı kaynaklarının veya tehlike oluşturabilecek nesnelerin çevresinde bırakmayınız.
8. Cihazı, uzaktan kumandasını, uzaktan kumanda pillerini ve diğer aksesuarları doğrudan güneş ışığı altında bırakmayınız ve ısı kaynaklarından uzak tutunuz.

9.Cihazın elektrik fişini prize takmadan önce diğer bağlantılarını gerçekleştiriniz ve tüm bağlantıların doğru yapıldığından emin olunuz. Herhangi bir bağlantı yapmadan önce cihazı kapatınız ve elektrik fişini prizden çıkarınız. Kurulum, bakım, temizlik veya taşıma işlemlerinden önce cihazın elektrik fişini prizden çıkarınız.

10. Cihazın elektrik fişini prize takmadan önce kullanacağınız elektrik şebekesinin cihaz üzerinde belirtilen değerlere uygun olduğundan (AC 100-240V~50/60Hz) ve hattın uygun bir sigorta ile korunduğundan emin olunuz. Cihazın elektrik fişi prizden çıkarılmadıkça, -varsa- elektrik anahtarı kapalı olsa dahi, cihazın elektrik bağlantısı kesilmez.

11. Elektrik fişini, kablonun üzerine basılmayacak şekilde, cihazın arkasında bulunan ve gerektiğinde kolaylıkla ulaşılabilen bir prize takınız.

12. Elektrik fişinin prize tam olarak yerleştiğinden emin olunuz. Elektrik fişinde ve priz girişinde su, nem veya toz bulunmadığından emin olunuz.

13. Cihazın kullanılacağı elektrik şebekesinin uygunluğu tüketicinin sorumluluğundadır ve ehliyetli bir elektrikçi tarafından yapılmış olması gerekmektedir. Cihazın yerel yönetmeliklere uygun olmayan elektrik şebekelerinde kullanılması nedeniyle cihazda meydana gelecek hasarlardan üretici firma sorumlu tutulamaz.

14. Kırık veya deforme olmuş elektrik prizlerini kesinlikle kullanmayınız. Elektrik fişini prizden fişten tutarak çıkarınız, kablodan tutarak çekmeyiniz. Cihazın elektrik kablosunu halı veya kilim gibi eşyaların altında ve üzerine basılabilecek yerlerde bırakmayınız ve elektrik kablosunun ezilmemesine dikkat ediniz. Elektrik kablosunun hasar görmesi durumunda cihazı kullanmayınız ve yetkili servise başvurunuz.

15. Uzatma kablosu veya priz grubu kullanarak aynı prizde birden çok yüksek güç harcayan elektrikli cihazı çalıştırmayınız. Elektrik prizinin aşırı yüklenmesi yangına ve elektrik şokuna neden olabilir. Uzatma kablosu kullanımının zorunlu olması durumunda cihaza uygun özelliklerde bir kablo kullanılmalıdır.

16. Cihazın elektrik kablosunu aşırı derecede bükmemeyiniz, düğümlemeyiniz, diğer bağlantı kablolarına ya da diğer cihazların elektrik kablolarına bağlamayınız veya sarmayınız.

17. Cihazın elektrik kablosunu ıslak veya sıcak zeminlerde ve çocukların ulaşabileceği yerlerde bırakmayınız.

18. Cihazın arka kapağını kesinlikle açmayınız ve cihaz donanımında deęişiklik yapmaya çalışmayınız. Cihazın içerisinde elektrik şokuna ve hayati tehlikeye neden olabilecek düzeyde izole edilmemiş tehlikeli voltaj bulunmaktadır.
19. Cihazla birlikte sadece orijinal ve üretici tarafından izin verilen aksesuarları kullanınız.
20. Cihazın herhangi bir bölümünün ve özellikle ekranın darbe almamasına ve kırılmamasına dikkat ediniz. Cihazın veya ekranın darbe alması cihazın arızalanmasına ve ciddi yaralanmalara neden olabilir.
21. Ekranın çizilmemesine dikkat ediniz. Sert veya sivri cisimler ekrana kolaylıkla zarar verebilir. Ayrıca elinizle veya herhangi bir cisim ile ekrana aşırı basınç uygulamayınız.
22. Cihazı ağırlığını kaldıracak, sert ve düz bir zemine yerleştiriniz, kesinlikle eğimli yüzeylere koymayınız. Olası devrilme riskini engellemek için sadece cihazla birlikte verilen ya da üretici tarafından önerilen stand, montaj aparatı veya diğer aksesuarları kullanınız. LED ekranı sadece tavsiye edilen şekilde duvara veya tavana monte ediniz.
23. Gök gürültüsü ve aşırı yağışlı havalarda ve cihazın uzun süre kullanılmayacağı durumlarda cihazın elektrik fişini prizden çıkarınız.
24. Cihazın üzerini kesinlikle örtmeyiniz. Cihazın havalandırma deliklerini örtü, gazete vb. nesnelere kapatmayınız. Cihazın arkasından, yanlarından ve üstünden en az 10 cm havalandırma boşluğu bırakınız.
25. Cihazı tehlike oluşturabileceği veya yeterli havalandırmanın sağlanmadığı ortamlarda kullanmayınız. Uygun havalandırma koşulları sağlanmadan cihazı raf ve vitrin gibi dar ve kapalı ortamlarda kullanmayınız.
26. Cihazın üzerine herhangi bir cisim koymayınız.
27. Cihazın üzerinde bulunan havalandırma deliklerinden içeriye herhangi bir katı veya sıvı maddenin girmesine izin vermeyiniz. Özellikle metal cisimler ve sıvılar cihazda kısa devre veya elektrik şoku riskine, hasara ve yangına neden olabilir. Cihazın içerisine katı veya sıvı maddelerin girmesi durumunda derhal cihazın elektrik fişini prizden çıkarınız ve cihazı yetkili servise kontrol ettirmeden tekrar çalıştırmayınız.
28. Cihaz ev kullanımına yönelik tasarlanmıştır. Cihazı açık alanlarda, amacı dışında ve endüstriyel veya ticari amaçlarla kullanmayınız.

29. Üretici firma, yanlış veya hatalı kullanımlardan kaynaklanan arıza ve hasarlardan dolayı sorumluluk kabul etmemektedir.
30. Tüm elektrikli cihazların kullanımında aşağıdaki gibi dikkat edilmesi gereken bazı temel kurallar vardır;
- Cihaza ve elektrik kablosuna hiçbir zaman ıslak veya nemli ellerle dokunmayınız.
 - Cihazı kesinlikle yağmur altında, üzerine su gelebilecek yerlerde veya aşırı nemli ortamlarda ve doğrudan güneş ışığı altında bırakmayınız.
31. Cihazda ve elektrik kablosunda bir hasar olup olmadığını sıklıkla kontrol ediniz.,
32. Cihazı temizlemeye başlamadan önce cihazı kapatınız ve elektrik fişini prizden çıkarınız. Cihazı belli aralıklarla temizleyiniz. Cihazı hafif nemli yumuşak bir bezle siliniz ve kuru ve yumuşak bir bezle kurulayınız. Cihazın üzerine su veya farklı sıvı maddeler dökmeyiniz, sprey temizlik maddeleri püskürtmeyiniz veya cihazı su veya farklı bir sıvı maddenin içine sokmayınız. Aşındırıcı malzemeler ile cihaz yüzeyini kazımayınız.
33. Temizlik amacıyla ekrana herhangi bir sıvı dökmeyiniz veya püskürtmeyiniz. Temizlik sırasında ekrana aşırı basınç uygulamayınız. Aksi halde ekranda çizilmelere ve görüntüde bozulmalara neden olabilir.
34. Cihazı çalışır durumda bırakıp uzun süre yanından uzaklaşmayınız. Cihazı kullanmadığınız durumlarda cihazı kapatınız ve elektrik fişini prizden çıkarınız.
35. Küçük çocukların cihazı kullanmalarına veya cihazla oynamalarına izin vermeyiniz. Cihazı çocukların yanında çalışır durumda bırakıp yanlarından uzaklaşmayınız. Cihaz çalışırken çocukların cihaza temas etmesine izin vermeyiniz.
36. Küçük çocukların cihazın uzaktan kumandası veya diğer aksesuarları ile oynamalarına izin vermeyiniz ve uzaktan kumanda ve diğer aksesuarları çocukların ulaşamayacakları yerlerde saklayınız. Uzaktan kumanda pillerinin ya da küçük aksesuarların yutulması hayati tehlikelere neden olabilir. Uzaktan kumanda pillerinin yutulması durumunda derhal bir sağlık kurumuna başvurunuz.
37. Cihazı yanıcı, parlayıcı ve patlayıcı maddelerin yanında veya bulunduğu ortamlarda kullanmayınız. Cihazın kullanıldığı ortamda benzin, tiner, alkol,

- boya veya herhangi bir yanıcı ve parlayıcı maddenin bulunmadığından emin olunuz.
38. Cihazı aşırı tozlu, cihazın içine sıcak parçacıkların girebileceği veya kıvılcım sıçrayabileceği ortamlarda kullanmayınız.
39. Cihazın kulaklıkla kullanılması durumunda ses seviyesinin aşırı yüksek olmamasına dikkat ediniz. Yüksek ses seviyesi geçici veya kalıcı işitme kayıplarına neden olabilir.
40. Ekranın karanlık ortamda veya loş ışıkta izlenmesi gözlerin yorulmasına neden olabilir. Ekranın uygun ışık seviyesinde seyredilmesi tavsiye edilir.
41. Cihazın USB terminali 0.5A (500mA) değerinden yüksek akımlarla yüklenmemelidir.
42. Cihaza farklı açılardan bakıldığında görüntünün renk ve parlaklığında farklılıklar olabilir. Bu durum normaldir ve cihazın arızalı olduğunu göstermez.
43. Ekran üzerinde 1 ppm boyutunda siyah ve/veya parlak renkli küçük noktalar bulunabilir. Bu noktalar ürünün arızalı olduğunu göstermez ve performansını ve güvenilirliğini etkilemez.
44. Eski ve yeni pilleri ve farklı marka, model ve tipte pilleri birlikte kullanmayınız. Biten pilleri aynı değer ve özelliklerde yeni piller ile değiştiriniz.
45. Biten pilleri diğer evsel atıklarla birlikte atmayınız ve yerel kanun ve yönetmeliklere uygun şekilde bertaraf ediniz.
46. Cihazın herhangi bir şekilde darbe alması veya zarar görmesi, içine yabancı maddelerin girmesi veya cihazdan koku ve duman çıkması durumlarında derhal cihazın elektrik fişini prizden çıkarınız ve yetkili servise başvurunuz.
47. Bu cihaz, yanlarında güvenliklerinden sorumlu olacak yetişkin bir kişi olmadan, fiziksel, duyuşal ve zihinsel engeli bulunan, tecrübesiz veya bilgisiz kişilerce ve çocuklar tarafından kullanıma uygun tasarlanmamıştır.
48. Elektrik kablosunun hasar görmesi durumunda cihazı kesinlikle kullanmayınız, kabloyu kendiniz değiştirmeye çalışmayınız veya yetkisiz kişilerin cihaza müdahale etmesine izin vermeyiniz. Cihazın elektrik kablosu yetkili servis tarafından uygun bir kablo ile değiştirilmelidir.
49. Cihazın arızalanması veya hasar görmesi durumunda cihazı hemen kapatınız ve elektrik fişini prizden çıkarınız. Hasarlı cihazları kullanmayınız. Cihazın kapağını kesinlikle açmayınız, cihazı kendiniz onarmaya çalışmayınız

veya yetkisiz kişilerin cihaza müdahale etmesine izin vermeyiniz ve yetkili servise başvurunuz.

50. Küçük çocukların cihazın uzaktan kumandası ve uzaktan kumanda pilleri ile oynamalarına izin vermeyiniz ve uzaktan kumandayı çocukların ulaşamayacakları yerlerde saklayınız. Uzaktan kumanda pillerinin ya da aksesuarlarının yutulması hayati tehlikelere neden olabilir. Pillerin yutulması durumunda derhal bir sağlık kurumuna başvurunuz.

Taşıma ve Nakliye Sırasında Dikkat Edilecek Hususlar:

1. Cihazı orijinal ambalajında ve koruyucu aksesuarları ile taşıyınız.
2. Cihazın taşıma veya nakliye sırasında düşmesine, ezilmesine veya herhangi bir şekilde darbe almasına izin vermeyiniz. Cihazın düşmesi veya darbe alması durumunda cihazı kullanmayınız ve yetkili servise başvurunuz.

Kalıcı Ekran Hasarına Karşı Önlemler

Ekranında 2 saatten daha uzun süre hareketsiz kalan görüntüler kalıcı ekran hasarlarına neden olabilir. Bundan dolayı cihazı kullanırken duraklama sürelerini mümkün olduğunca kısa tutunuz ve uzun süre duraklama olasılığının olduğu durumlarda cihazı kapatınız. Ayrıca duraklama durumunda “Parlaklık” ve “Kontrast” ayarlarını daha düşük seviyelere ayarlayınız.

**43HYN3203/50HYN3205 / 55HYN3205 / 65HYN3205/
70HYN3205/75HYN3205/85HYN3205/100HYN3205**
Ön Panel Diyagramı

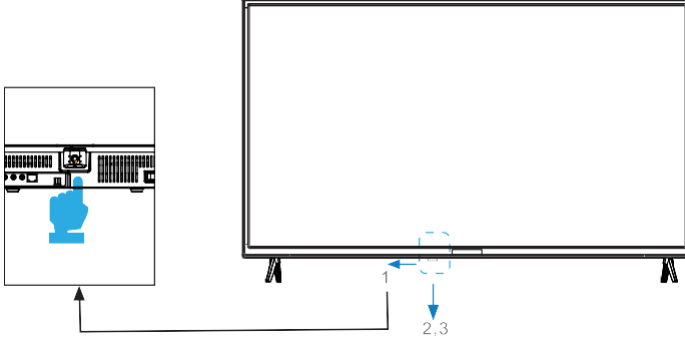

	BUTON ADI	İŞLEV AÇIKLAMASI
1		Kapama simgesi. Cihazı kapatır.
2		Menü simgesi. Menüyü ekrana getirir.
3		Giriş kaynağı seçim simgesi. Giriş kaynağını seçer.
4		Kanal arttırma ve azaltma simgesi. Bir üst kanala yada bir alt kanala geçer.
5		Ses açma ve kısma simgesi. Ses arttırır ya da kısar.
6	GÜÇ GÖSTERGESİ	Gösterge bekleme modunda KIRMIZI, TV açıldığında YEŞİL yanar.
7	UZAKTAN SENSÖR	Uzaktan kumanda için kızılötesi sensör.

Not: Bu kılavuzda bulunan tüm resimler, şemalar ve fonksiyon açıklamaları referans amaçlıdır. Üretici firma önceden haber vermeksizin ürün görünümünde, teknik özelliklerinde ve fonksiyonlarında değişiklik yapma hakkını saklı tutar. Lütfen yazılımın cihazın işlevselliğini değiştirebileceğini unutmayınız.

43HYN3203 Arka Panel Diyagramı

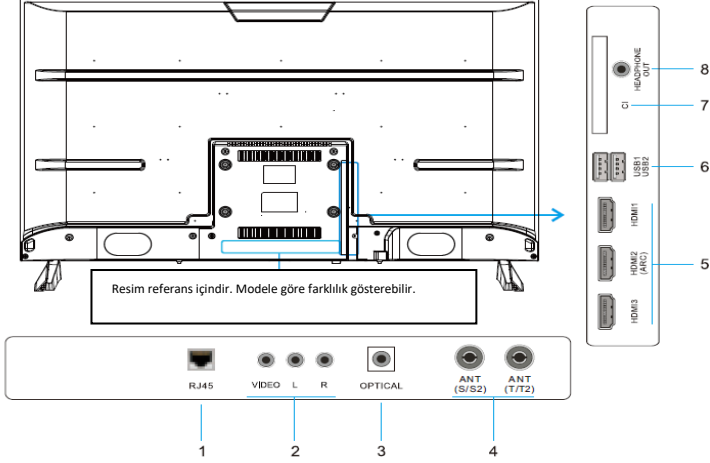

NO	GİRİŞ/ÇIKIŞ ADI
1	RJ45
2	AV Girişi
3	Dijital Ses Çıkışı
4	RF,C/T2 Anten Girişi
5	HDMI Girişi
6	USB 1 / USB2
7	CI Modül Girişi
8	Kulaklık Girişi

50HYN3205 / 55HYN3205

Arka Panel Diyagramı

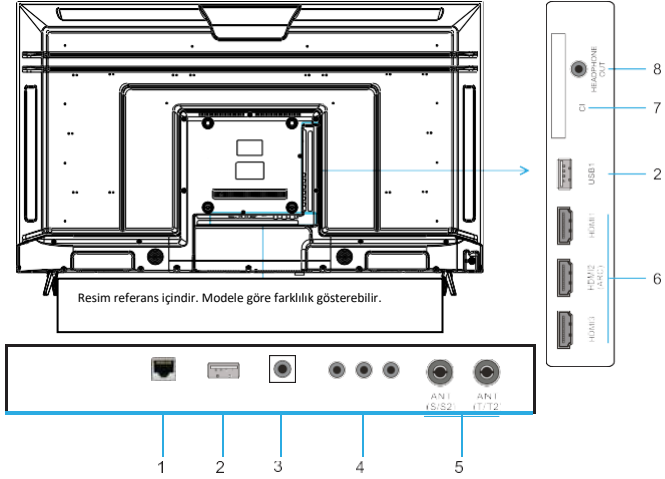

NO	GİRİŞ/ÇIKIŞ ADI
1	RJ45
2	USB 1 / USB2
3	Dijital Ses Çıkışı
4	AV Girişi
5	RF,C/T2 Anten Girişi
6	HDMI Girişi
7	CI Modül Girişi
8	Kulaklık Girişi

65HYN3205

Arka Panel Diyagramı

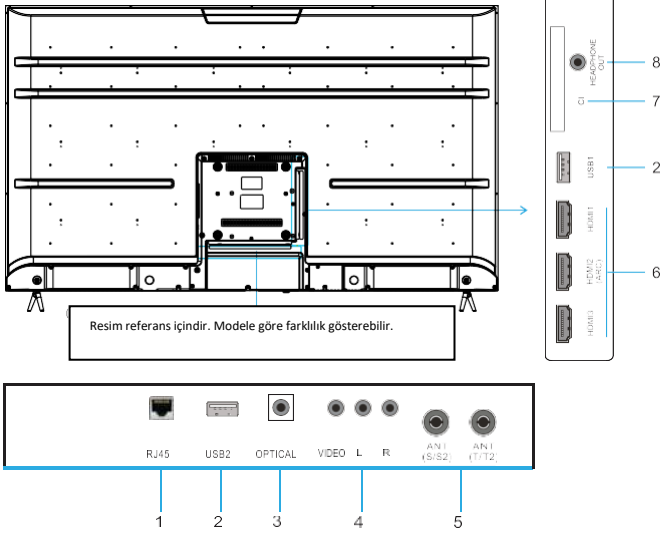

NO	GİRİŞ/ÇIKIŞ ADI
1	RJ45
2	USB 1 / USB2
3	Dijital Ses Çıkışı
4	AV Girişi
5	RF,C/T2 Anten Girişi
6	HDMI Girişi
7	CI Modül Girişi
8	Kulaklık Girişi

70HYN3205

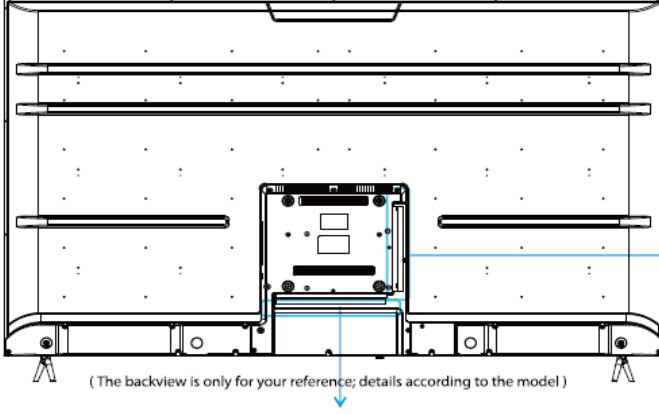

(The backview is only for your reference; details according to the model)

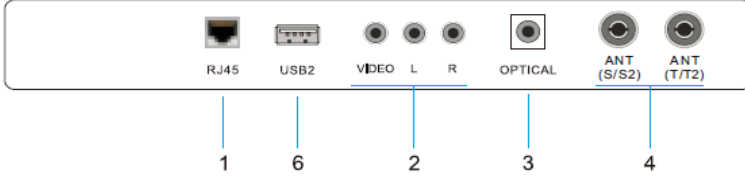
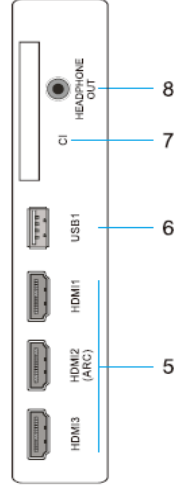

NO	GİRİŞ/ÇIKIŞ ADI
1	RJ45
2	AV Girişi
3	Dijital Ses Çıkışı
4	RF,C/T2 Anten Girişi
5	HDMI Girişi
6	USB1/USB2
7	CI Modül Girişi
8	Kulaklık Girişi

75HYN3205/85HYN3205

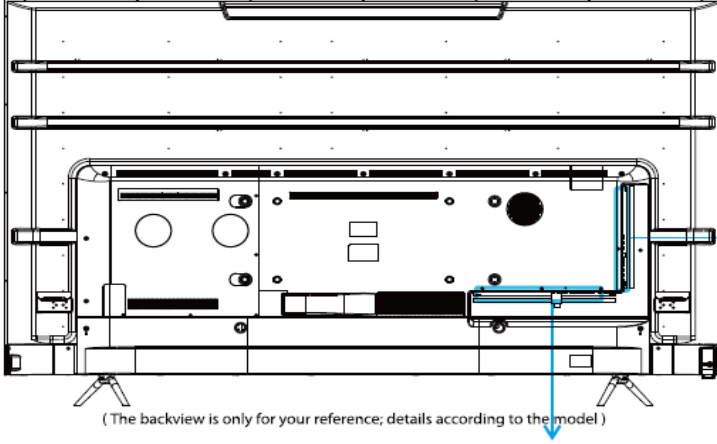

(The backview is only for your reference; details according to the model)

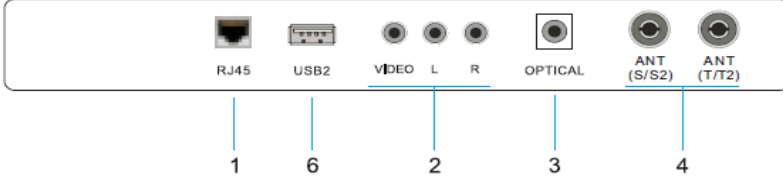
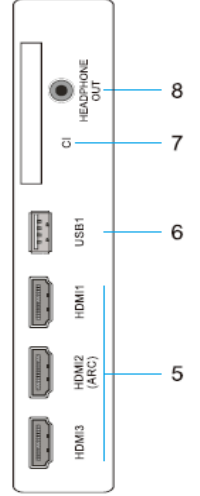

NO	GİRİŞ/ÇIKIŞ ADI
1	RJ45
2	AV Girişi
3	Dijital Ses Çıkışı
4	RF,C/T2 Anten Girişi
5	HDMI Girişi
6	USB1/USB2
7	CI Modül Girişi
8	Kulaklık Girişi

100HYN3205

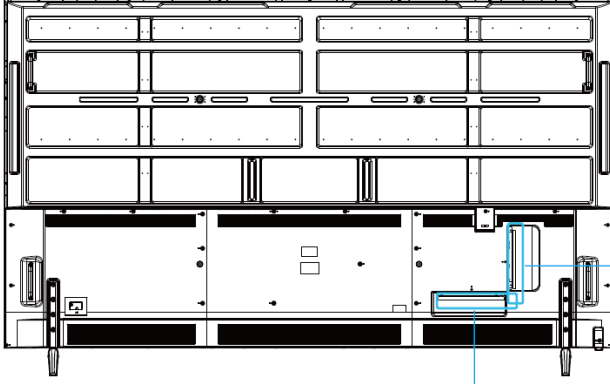

(The backview is only for your reference; details according to the model)

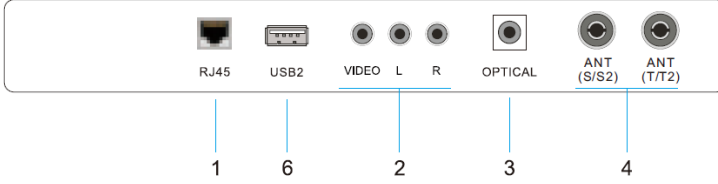
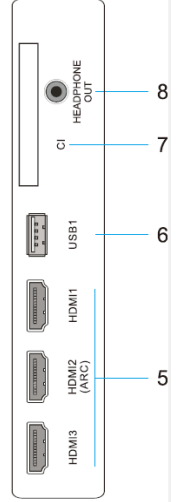

NO	GİRİŞ/ÇIKIŞ ADI
1	RJ45
2	AV Girişi
3	Dijital Ses Çıkışı
4	RF,C/T2 Anten Girişi
5	HDMI Girişi
6	USB1/USB2
7	CI Modül Girişi
8	Kulaklık Girişi

43HYN2203 Ön Panel Diyagramı

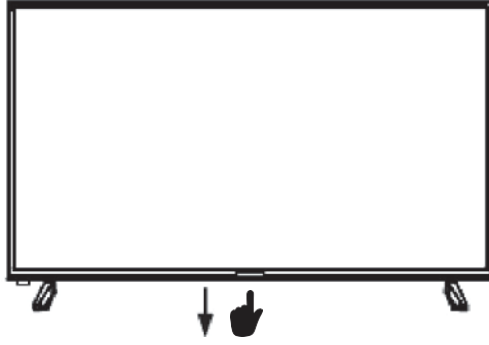

1,2,3

1	Tuş Takımı	Lütfen aşağıdaki açıklamayı okuyunuz.
2	LED	TV bekleme modunda iken kırmızı yanar.
3	Uzaktan kumanda alıcısı	Uzaktan kumanda için kızılötesi alıcı sensör.

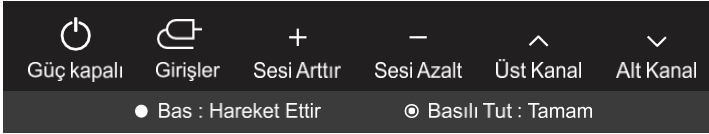

Kontrol simgelerini görüntülemek için ekranın alt kısmındaki tuşa dokununuz. Butona arka arkaya kısa süreli basarak istenen simgeyi seçiniz. Seçilen simgeye ait fonksiyonu çalıştırmak için butona uzun süre basınız. Simgeler 5sn sonra otomatik kaybolur.

50HYN2205 / 55HYN2205 / 65HYN2205 Ön Panel Diyagramı

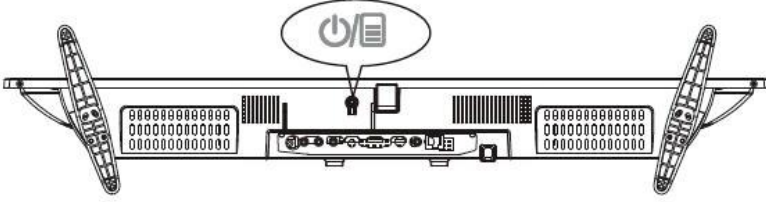
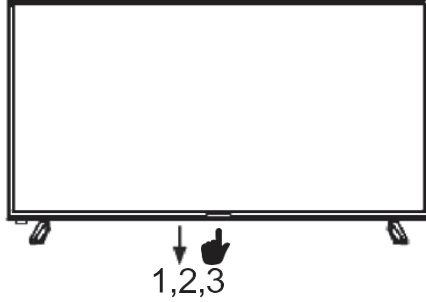

1	Tuş Takımı	Lütfen aşağıdaki açıklamayı okuyunuz.
2	LED	TV bekleme modunda iken kırmızı yanar.
3	Uzaktan kumanda alıcısı	Uzaktan kumanda için kızılötesi alıcı sensör.



Kontrol simgelerini görüntülemek için ekranın alt kısmındaki tuşa dokununuz. Butona arka arkaya kısa süreli basarak istenen simgeyi seçiniz. Seçilen simgeye ait fonksiyonu çalıştırmak için butona uzun süre basınız. Simgeler 5sn sonra otomatik kaybolur.

43HYN2203

Arka Panel Diyagramı

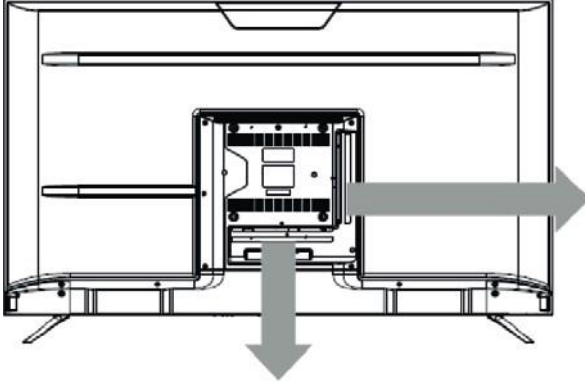

Resim referans içindir. Modele göre farklılık gösterebilir.

RJ45 OPTIC VIDEO L - I N - R LNB IN RF(C/T2)

COMMON INTERFACE(CI)
EARPHONE

USB1
USB2

HDMI3

HDMI2

13 14

11-12

10

9

8

1 2 3 4 5 6 7

NO	GİRİŞ/ÇIKIŞ ADI	NO	GİRİŞ/ÇIKIŞ ADI
1	RJ45	8	HDMI Girişi 1
2	Optik Dijital Ses Çıkışı	9	HDMI Girişi 2
3	Video Girişi	10	HDMI Girişi 3
4	Ses Girişi (L)	11	USB 1
5	Ses Girişi (R)	12	USB 2
6	LNB Girişi	13	Kulaklık Girişi
7	RF,C/T2 Anten Girişi	14	Modül Girişi

50HYN2205 / 55HYN2205 / 65HYN2205

Arka Panel Diyagramı

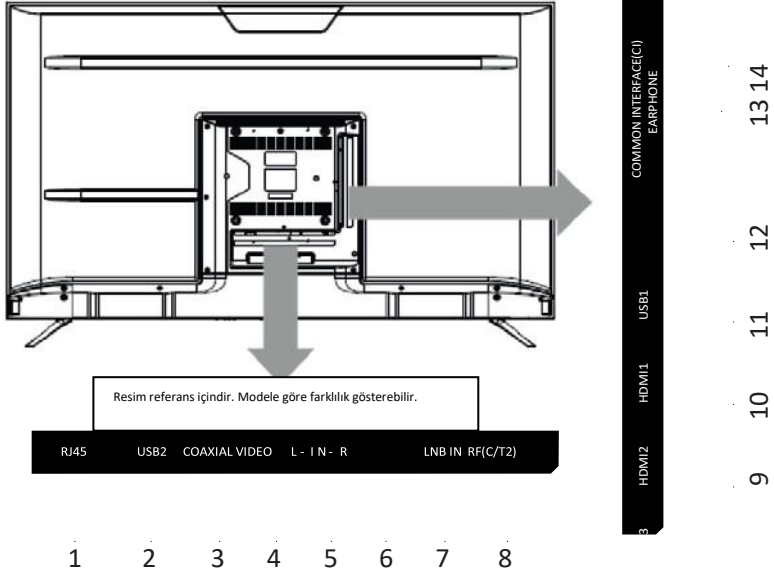

NO	GİRİŞ/ÇIKIŞ ADI	NO	GİRİŞ/ÇIKIŞ ADI
1	RJ45	8	RF,C/T2 Anten Girişi
2	USB 2	9	HDMI Girişi 1
3	Koaksiyel Dijital Ses Çıkışı	10	HDMI Girişi 2
4	Video Girişi	11	HDMI Girişi 3
5	Ses Girişi (L)	12	USB 1
6	Ses Girişi (R)	13	Kulaklık Girişi
7	LNB Girişi	14	Modül Girişi

Q50HYN2205 / Q55HYN2205 / Q65HYN2205 Ön Panel Diyagramı

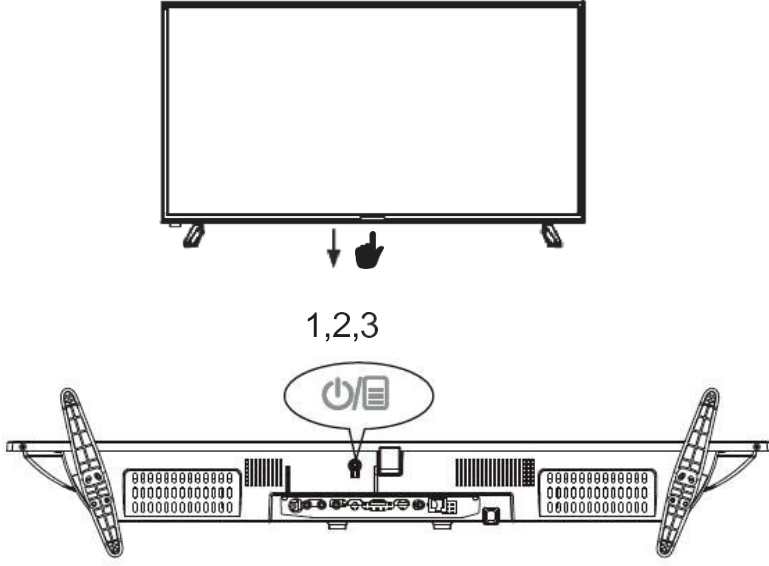

1	Tuş Takımı	Lütfen aşağıdaki açıklamayı okuyunuz.
2	LED	TV bekleme modunda iken kırmızı yanar.
3	Uzaktan kumanda alıcısı	Uzaktan kumanda için kızılötesi alıcı sensör.



Kontrol simgelerini görüntülemek için ekranın alt kısmındaki tuşa dokununuz. Butona arka arkaya kısa süreli basarak istenen simgeyi seçiniz. Seçilen simgeye ait fonksiyonu çalıştırmak için butona uzun süre basınız. Simgeler 5sn sonra otomatik kaybolur.

Q50HYN2205 / Q55HYN2205 / Q65HYN2205

Arka Panel Diyagramı

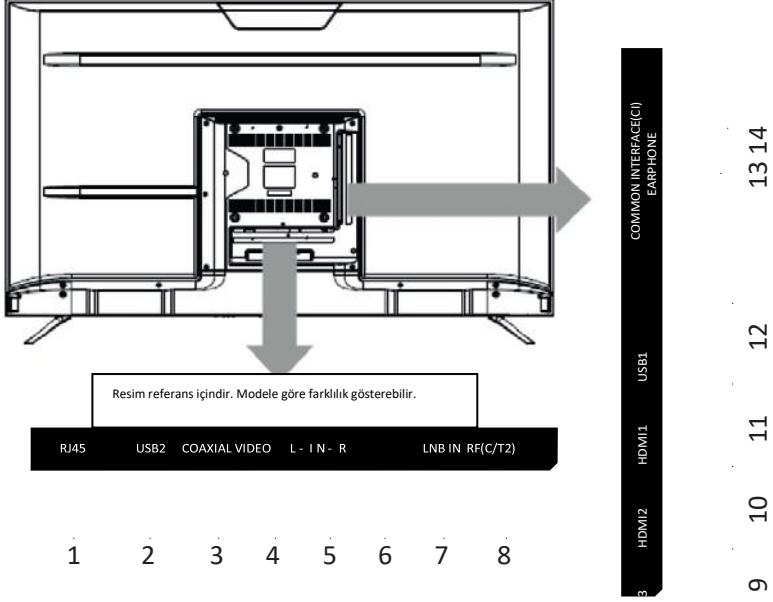

NO	GİRİŞ/ÇIKIŞ ADI	NO	GİRİŞ/ÇIKIŞ ADI
1	RJ45	8	RF,C/T2 Anten Girişi
2	USB 2	9	HDMI Girişi 1
3	Koaksiyel Dijital Ses Çıkışı	10	HDMI Girişi 2
4	Video Girişi	11	HDMI Girişi 3
5	Ses Girişi (L)	12	USB 1
6	Ses Girişi (R)	13	Kulaklık Girişi
7	LNB Girişi	14	Modül Girişi

M55HYN2205 / M65HYN2205 Ön Panel Diyagramı

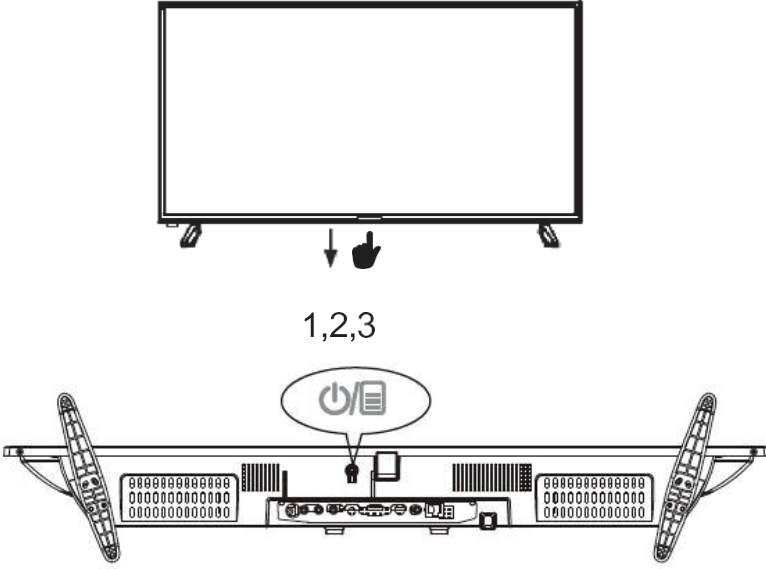

1	Tuş Takımı	Lütfen aşağıdaki açıklamayı okuyunuz.
2	LED	TV bekleme modunda iken kırmızı yanar.
3	Uzaktan kumanda alıcısı	Uzaktan kumanda için kızılötesi alıcı sensör.



Kontrol simgelerini görüntülemek için ekranın alt kısmındaki tuşa dokununuz. Butona arka arkaya kısa süreli basarak istenen simgeyi seçiniz. Seçilen simgeye ait fonksiyonu çalıştırmak için butona uzun süre basınız. Simgeler 5sn sonra otomatik kaybolur.

M55HYN2205 / M65HYN2205 Arka Panel Diyagramı

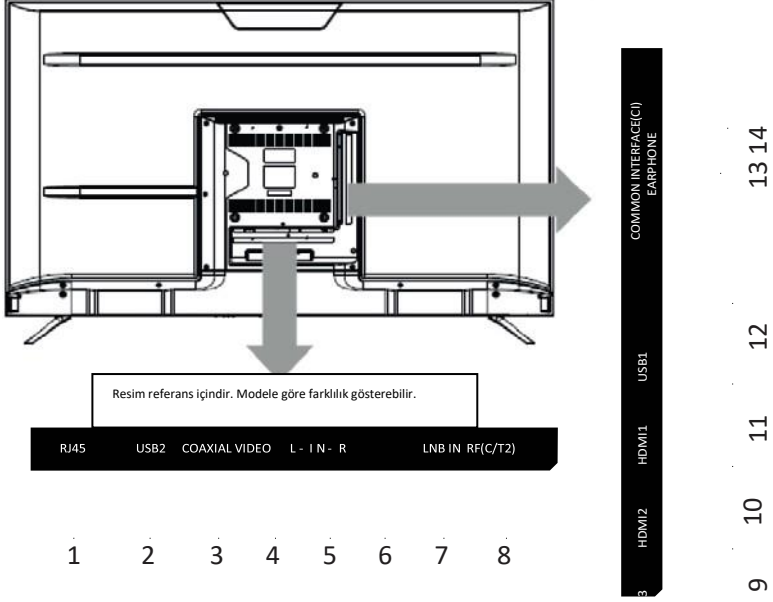





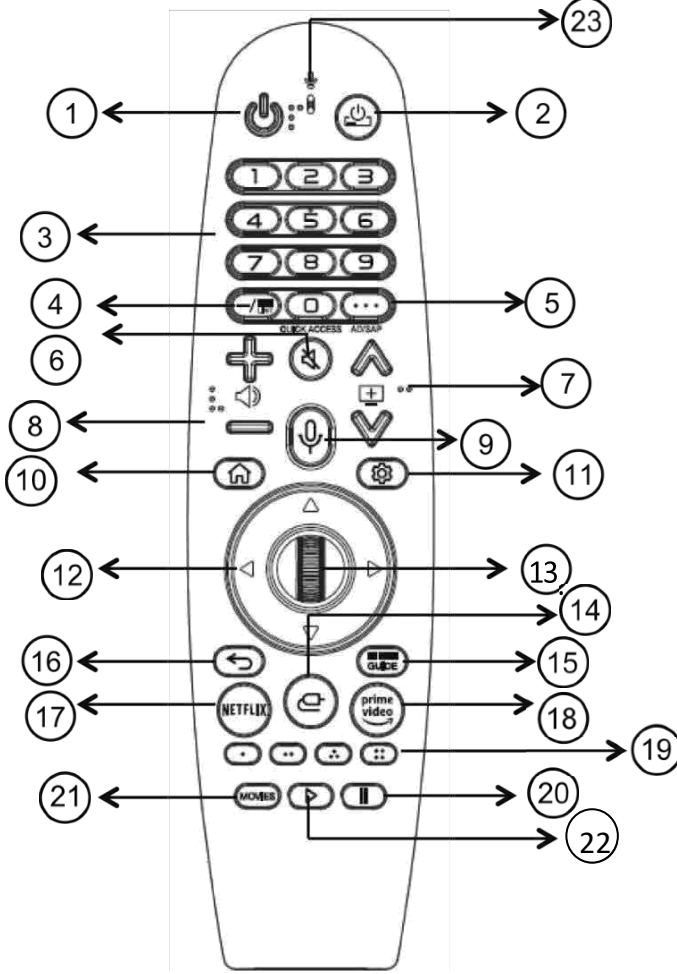



NO	GİRİŞ/ÇIKIŞ ADI	NO	GİRİŞ/ÇIKIŞ ADI
1	RJ45	8	RF,C/T2 Anten Girişi
2	USB 2	9	HDMI Girişi 1
3	Koaksiyel Dijital Ses Çıkışı	10	HDMI Girişi 2
4	Video Girişi	11	HDMI Girişi 3
5	Ses Girişi (L)	12	USB 1
6	Ses Girişi (R)	13	Kulaklık Girişi
7	LNB Girişi	14	Modül Girişi

AKILLI UZAKTAN KUMANDA FONKSİYONLARI



DİKKAT: Küçük çocukların cihazın uzaktan kumandası ve uzaktan kumanda pilleri ile oynamalarına izin vermeyiniz ve uzaktan kumandayı çocukların ulaşamayacakları yerlerde saklayınız. Uzaktan kumanda pillerinin ya da aksesuarlarının yutulması hayati tehlikelere neden olabilir. Pillerin yutulması durumunda derhal bir sağlık kurumuna başvurunuz.

1. **ST-BY:** TV'nizi açmak/kapamak için bu tuşu kullanabilirsiniz.
2. **STB:** Cihazınıza bağlı olan ve CEC özelliği aktif olan uydu alıcı, DVD oynatıcı gibi cihazları açmak/kapamak için bu tuşu kullanabilirsiniz.
3. **0-9 :** Kanal numarası tuşları
4. **LIST:** TV kanal listesi tuşu
5. ... **Diğer İşlemler:** Kumanda üzerinde yer almayan kontrol özelliklerini ekranda görüntüler.
6.  Sesi tamamen açıp kapatır.
7.  : Kanal değiştirme tuşları.
8.  :Ses seviyesi ayarı
9.  :Sesli komut tuşu
10.  **HOME:** Akıllı TV ana sayfa tuşu
11.  :TV ayarları menüsünü ekrana getirir.
12.  Menü navigasyon tuşları.
13. **Akıllı Tekerlek:** Menü seçeneklerini değiştirmek için tekerleği aşağı/yukarı kaydırabilirsiniz ve onaylamak için bir kere basabilirsiniz.
14.  Giriş kaynağı tuşu
15. **GUIDE:** EPG menüsünü görüntüler

16.  Bir önceki menüye veya bir önceki TV kanalına dönmek için kullanılır.

17. **NETFLIX:** Netflix uygulamasını açar.

18. **Prime Video:** Amazon Prime Video uygulamasını açar.

19. **Renk Tuşları:** Teletext modunda veya menülerde ilgili fonksiyonlar için kullanılır.

20.  : Video/müzik dosyası oynatma tuşu.

21. **MOVIES:** Video arama tuşu

22.  : Video/müzik dosyası oynatma tuşu.

23.  : Mikrofon

WEBOS TV'YE BAŞLARKEN

Ana Sayfa

Uzaktan kumandanızda ki  düğmesine basarak Ana Sayfayı açabilirsiniz. S kullanılan uygulamaları tek bir ekranda birleştirebilir ve istediğinizi kullanabilirsiniz. Sihirli Uzaktan Kumanda üzerindeki Tekerlek (OK) düğmesini kullanarak menü gezebilirsiniz. Akıllı TV'nin çeşitli özelliklerini kullanabilir, uygulamaları ve içerikleri açabilirsiniz. Standart uzaktan kumanda ile menüyü /düğmeleri kullanarak gezebilirsiniz.

- 1. Arama:** TV kanallarında, internette veya video uygulamalarında arama yapabilirsiniz.
- 2. Ev Gösterge Paneli:** Giriş kaynakları arasında seçim yapabilir veya TV'nize bağlı cihazları kontrol edebilirsiniz.
- 3. Son TV kanalı:** En son izlediğiniz TV kanallarını gösterir.
- 4. Son Uygulama:** En son kullandığınız uygulamaları gösterir.
- 5. Uygulamalar:** TV'nizde kullanabileceğiniz uygulamaları gösterir.

Ana Sayfayı Özelleştirme

TV'nizde yüklü tüm uygulamaların bir listesini görüntüleyebilir, konumlarını değiştirebilir veya silebilirsiniz.

1.Uygulamayı istediğiniz konuma taşımak için, konuma gidin ve tekerleğe (OK) basın.

Bir uygulamayı silmek için uygulamanın üzerindeki Uygulama Silme simgesini seçin.

2.Düzenleme modundan çıkmadan önce istediğiniz kadar uygulamayı taşıyabilir ve silebilirsiniz.

Düzenleme tamamlandıktan sonra, Uygulama Düzenleme modundan çıkmak için sağ üstteki Kapat'a basın.

Not: Varsayılan TV uygulaması düzenlenemez.

Ağ Bağlantısı

TV'nizi kablolu ağa bağlamak için modemden veya Ethernet switch'ten gelen kabloyu TV'nizin Ethernet girişine bağlayın. Kablosuz ağa bağlanmak için aşağıdaki adımları uygulayın:

1. İnternete bağlı yönlendiricinin gücünü açın.
2. Uzaktan kumanda üzerindeki Ayarlar düğmesine basın.
3. Tüm Ayarlar simgesini seçin: Bağlantı> Ağ Bağlantısı Ayarları >Wi-Fi Bağlantısı.
4. Ağ araması tamamlandığında, bağlantı için kullanılabilen ağların listesi gösterilir.
5. Bağlanmak için bir ağ seçin. Kablosuz LAN yönlendiriciniz parola korumalıysa, ağ için yapılandırılan parolayı girin.

UYGULAMA MAGAZASI

Eğitim, eğlence, yaşam tarzı, haberler ve oyunlar gibi çeşitli kategorilerdeki uygulamaları indirebilir ve kullanabilirsiniz.

Uzaktan kumanda üzerindeki HOME düğmesine basın. APP (Uygulama Mağazası) başlatın.

Modele bağlı olarak, sağlanan içerikler farklılık gösterebilir veya bazı özellikler sınırlı olabilir. Çocuklar tarafından kullanıldığında dikkatli olun. Çocuklar, bu ürün aracılığıyla uygunsuz çevrimiçi içeriğe erişebilir. Bazı uygulamalara erişimi kısıtlayarak uygunsuz Çevrimiçi içeriği engelleyebilirsiniz. Bu işlemi aşağıdaki menüleri takip ederek yapabilirsiniz.

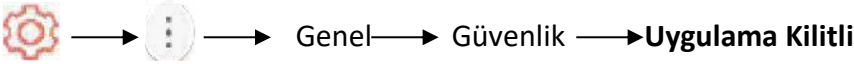

Uygulama Yükleme

Uzaktan kumanda üzerindeki HOME düğmesine basın. APP (Uygulama Mağazası) başlatın. Ekranın üst kısmında gösterilen Tüm Uygulamalar kategorisini seçin. Seçilen kategorideki mevcut uygulamaların listesi gösterilecektir. Listedeki uygulamalardan kurmak için bir uygulama seçin. Uygulamanın ayrıntılarını okuyun ve ardından Yükle 'ye basın. Kurulum tamamlandığında uygulamayı hemen çalıştırabilirsiniz. Mevcut kategoriler ülkeye veya hizmet durumuna göre değişebilir. TV'nizdeki depolama alanı yetersizse, harici bir bellek cihazı bağlayarak uygulamaları yükleyebilirsiniz. Bazı USB depolama aygıtları desteklenmeyebilir veya düzgün çalışmayabilir. Diğer TV'lerden gelen uygulamaları içeren USB bellek kullanılamayabilir. İndirdiğiniz uygulamaları Uygulamalarım'dan silebilirsiniz. (Yazılıma göre farklılık gösterebilir.)

Uygulama Arama

Görüntüleme modellerine göre içerik önerileri alabilir veya istediğiniz içeriği kendiniz arayabilirsiniz. Uzaktan kumanda üzerindeki HOME düğmesine basın. APP Store'u (Uygulama Mağazası) başlatın. Ekranın sağ üst kısmında gösterilen Ara butonunu seçin. İstenen arama terimlerini kullanarak çeşitli içerik ve bilgileri arayın. Kurmak istediğiniz uygulamayı Uygulamalar sekmesinin altındaki seçeneklerden seçerek kurulumu başlatın.

MEDYA OYNATICI

Resim Ve Video Dosyası Oynatma

Fotoğraf ve Video uygulamasını çalıştırın. İstedığınız depolama cihazını seçin. İstedığınız fotoğrafı veya videoyu seçin ve görüntüleyin.



1. İstedığınız içerik türünü ve görüntüleme yöntemini seçin.
2. İstenilen içeriği seçin ve silin. Diğer cihazlardan paylaşılan dosyaları silemezsiniz.
3. Oynatmak istediğiniz içeriği seçin. Yalnızca ilk seçtiğiniz içerik türünü seçebilirsiniz.
4. İçeriği bir USB depolama cihazına kopyalayabilirsiniz. Bazı modellerde desteklenmeyebilir.
5. Aramayı başlatın. Tüm içeriğin sayısı 40.000'i aşarsa, listede belirli içerik görüntülenmeyebilir.

AYARLAR



Hızlı Ayarlar



Hızlı Ayar menüsünden Resim Modu, Ses Çıkışı, Uyku Zamanlayıcısı gibi ayarları sadece Sağ/Sol navigasyon tuşlarını kullanarak hızlı ve basit bir şekilde yapabilirsiniz. Ayrıntılı ayarlar için aşağıdaki adımları uygulayın.



Resim



Resim modunu seçmek için kumanda üzerindeki  tuşuna basın ve menüdeki  seçerek Resim → Resim Mod

Ayarlarından izleme ortamınıza, tercihlerinize veya video türünüze en uygun resim modunu seçin. Özelleştirme seçeneğinin altındaki ayarları kullanarak, hazır ayarlar dışında, kendi izleme zevkinize göre ayar yapabilirsiniz.

 →  → Resim → En Boy Oranı Ayarları menüsü ile ekran boyutunu izlediğiniz içeriğin türüne göre değiştirebilirsiniz. Bu menüdeki Yalnızca tara seçeneğini açık yaparsanız, içeriği yayın sinyalindeki veya içerik kaynağındaki en boy oranında görüntüleyebilirsiniz. Görüntünün kenarı net değilse lütfen kapatın.

 →  → Resim → Enerji Tasarrufu menüsü ile ekranın parlaklığı ayarlayarak enerji tüketimini düşünebilirsiniz.



 →  → Resim → Ek Ayarlar → Göz rahatlama Modu menüsü ile renk sıcaklığı, göz yorgunluğunu azaltmak için ayarlanacaktır.

 →  → Resim → Ek Ayarlar → HDMI Ultra HD Deep Colour HDMI girişlerinden birine HDMI ULTRA HD Deep Color'ı destekleyen bir cihaz bağlarsanız, daha net bir görüntünün keyfini çıkarabilirsiniz. Oynatma cihazını bağladıktan sonra HDMI ULTRA HD Deep Colour'u Açık olarak ayarlayın. Bağlı cihaz bu işlevi desteklemiyorsa, düzgün çalışmayabilir. Bu durumda, TV'nin HDMI ULTRA HD Deep Color ayarını Kapalı olarak değiştirin.

Desteklenen çözünürlükler :

Açık: 4K @ 60 Hz'yi destekler (4: 4: 4, 4: 2: 2 ve 4: 2: 0)

Kapalı: 60 Hz'de 4K'yi destekler (4: 2: 0)

 →  → Resim → Ek Ayarlar → Anlık Oyun Yanıtı

Oyun için en uygun video ile oyunların keyfini çıkarmak için cihaza bağlı HDMI bağlantı noktasını Açık olarak ayarlayın. Bağlı cihaz bu işlevi desteklemiyorsa, düzgün çalışmayabilir. Oyuna bağlı HDMI terminali için HDMI ULTRA HD Deep Color özelliğini Açık olarak ayarlayın. Anında Oyun Yanıtını etkinleştirmek için cihaz yalnızca

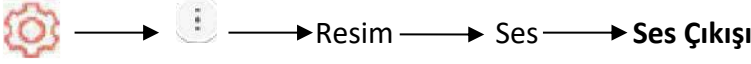

Dahili TV Hoparlörü / Kablolu Kulaklık / Kablolu Kulaklık + Dahili TV Hoparlörü olduğunda çalışır. (Yapılandırılabilir öğeler modele göre farklılık gösterir.)

Anında Oyun Yanıtı başlatıldığında, video geçici olarak yanıp sönebilir. Bu özelliği Açık konuma getirirseniz, bazı video ayarları öğelerini değiştiremezsiniz.

Ses

Ses Modunu seçmek için kumanda üzerindeki  tuşuna basın ve menüdeki seçerek Ses → Ses Modu Ayarlarından izleme ortamınıza, tercihlerinize en uygun ses modunu seçin.

Denge

Sol ve sağ hoparlörlerin ses düzeyini ayarlayabilirsiniz.

Ultra Surround

Sanal çok programlı surround ses efekti ile sürükleyici bir ses manzarasının keyfini çıkarın. Bu seçenek, Ses Modu Standart olarak ayarlanmışsa etkinleştirilebilir.

Ekolayzer

Ekolayzırı doğrudan ayarlayarak istediğiniz sesi ayarlayabilirsiniz. (100 Hz / 300 Hz / 1 kHz / 3 kHz / 10 kHz)



Bu seçenek, Ses Modu Standart olarak ayarlanmış ise etkinleştirilebilir.

Sıfırla

Ses efekti ayarlarını sıfırlayabilirsiniz.

Bu seçenek, Ses Modu Standart olarak ayarlanmışsa etkinleştirilebilir. Bu ayar yalnızca Dahili TV Hoparlörü için kullanılabilir.

Yapılandırılabilir öğeler modele göre farklılık gösterir.

 Ses  Ek Ayarlar → TV Kurulum → **Fürü**

Bu mod, sesi TV kurulumuna göre optimize eder.

Stand: TV stand tipi olarak kuruluysa bunu seçin.

Duvara monteli: TV duvara monteli tipte kuruluysa bunu seçin.



Bu ayar yalnızca Dahili TV Hoparlörü için kullanılabilir.

 →  → Resim → Ek Ayarlar → Anlık Oyun Yanıtı

Otomatik Ses: Farklı yayın şirketleri için ses seviyesini otomatik olarak ayarlamak için Açık'ı tıklayın, böylece istediğiniz zaman yapabilirsiniz. Programları değiştirdikten sonra bile programları istediğiniz ses seviyesinde dinleyin.

Ses Arttırma Miktarı: Ses aralığının ayarlamak için Düşük / Orta / Yüksek'i seçin. Daha yüksek değerler, artışları artırır.

Bu ayar yalnızca Dahili TV Hoparlörü için kullanılabilir.

 →  → Ses → Ek Ayarlar → **DTV Ses Ayarı**

Bir giriş sinyalinde farklı ses türleri bulunduğunda, bu işlev istediğiniz ses türünü seçmenize izin verir.

Otomatik olarak ayarlanırsa, arama sırası AC4 → HE-AAC → Dolby Digital Plus → Dolby Digital → MPEG olur ve çıktı bulunan ilk Ses Biçiminde üretilir.

Aşağıdaki arama sırası ülkeye göre değişebilir: AC4 → HE-AAC → Dolby Digital Plus → Dolby Digital → MPEG.

Seçilen Ses Formatı desteklenmiyorsa, çıktı için başka bir Ses Formatı kullanılabilir.

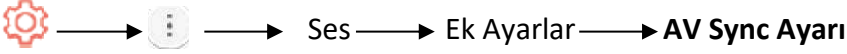

Çalışan hoparlörden gelen sesin senkronizasyonunu ayarlar. Büyüktür seçeneğine ne kadar yakınsa, ses çıkışı o kadar yavaş olur. Baypas, Yayın sinyallerini veya harici ortamdan gelen sesi herhangi bir ses gecikmesi olmadan çıkarır. TV'nin video girişini işlemesi için geçen süre nedeniyle ses videodan önce verilebilir. Kullanılabilir seçenekler, Ses Çıkışı ayarına göre değişir.

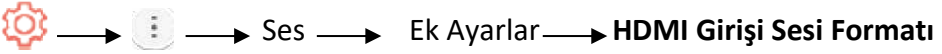

Her bir HDMI girişi için ses formatını ayarlayabilirsiniz. HDMI bağlantı noktasından iletilen ses senkronize olmadığında, PCM'ye ayarlayın.

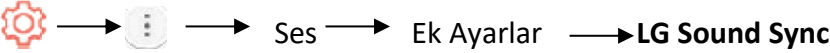

Bu özelliği Açık olarak ayarlayarak, bir TV uzaktan kumandasını kullanarak bağlı LG Sound Sync cihazının ses seviyesini ayarlayabilirsiniz. LG Sound Sync'i destekleyen ses setinin otomatik güç özelliği Açık olarak ayarlanmışsa, ses seti TV açıldığında veya kapatıldığında birlikte açılacak veya kapanacaktır.

Listede olmayan bir uyduyu eklemek için, önce Uydu Ayarlarını Değiştir seçeneğini tıklayın ve sağ üst köşedeki + simgesini tıklayarak açılan listedeki uydulardan birini seçerek arama listenize ekleyin.

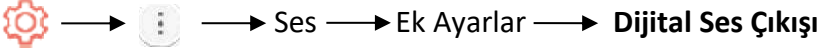

Dijital Ses Çıkışı ayarlarını yapılandırabilirsiniz. Bu ayar yalnızca Ayarlar Tüm Ayarlar simgesi Ses/ Ses Çıkışı Optik / HDMI ARC olarak ayarlandığında kullanılabilir. Geçiş etkinleştirildiğinde, ses efektleri çıkmayabilir. Bir cihazdaki kodek çıkışı, giriş sinyallerinden farklı olabilir. Dolby Atmos: Bazı modeller desteklenmeyebilir.

Kanallar

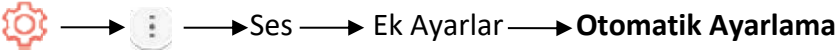

TV kanallarını otomatik olarak ayarlamak için kullanılır. Öncelikle kullanacağınız yayın türünü seçin. Uydu anteni kullanarak kanal araması yapmak istiyorsanız, Uyduyu seçip İleri seçeneğini tıklayın. Türksat Uydusu TV'nizde yüklü olarak gelecektir. Eğer sadece Türksat uydusundaki kanalları aratmak istiyorsanız İleri



Bu menü, programları manuel olarak aramak ve kaydetmek içindir. Dijital yayın izin sinyal gücü ve sinyal kalitesi kontrol edilebilir. Uydu yayınlarında Transponder üzerinden kanal araması bu menüden yapılabilir.

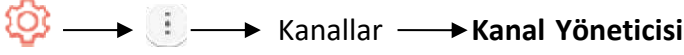

Programları Düzenle

Tüm kayıtlı programlardan seçilen programları düzenleyebilir veya bunları favori programlara ekleyebilir / silebilirsiniz.

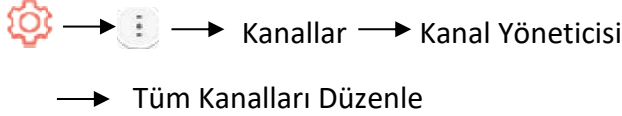

1. Sıralama seçeneğini ayarlayın.

2. Kilitli / Aç: Seçili programları kitleyin veya kilitli programların kilidini açın.

Atla / Geri Yükle: Seçili programları program değiştirirken atlanacak şekilde ayarlayın veya önceden atlanacak programların atlama seçeneğini devre dışı bırakın.

Taşı: Seçili programları taşıyın.

Kanal Numaralarını Düzenle: Seçilen programların numaraları. Mevcut özellikler, yayın sinyaline bağlı olarak değişebilir.

Uydu program hafızalarını destekleyen bir model için, uydu programlarını Uydu Programlarını Düzenle (Gelişmiş) içinde yönetebilirsiniz.

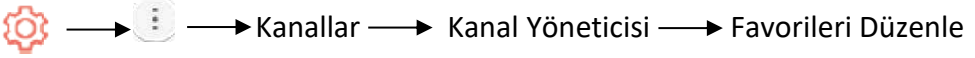

İstediğiniz programları favori programlara ekleyebilir / silebilir, konumlarını değiştirebilirsiniz.

1.Tüm programlar listesinden istenen programları seçin ve bunları favori programlar listesine eklemek için düğmesine basın.

2.Seçilen programları favori programlar listesinden silin.

3.Taşı: Tercih Edilen Programlar listesinden bir veya daha fazla program seçin, Taşı düğmesine basın ve ardından taşınacağı konumu seçin. Seçilen programlar, seçtiğiniz konuma taşınacaktır.

Favori Grup Adını Değiştir: Sık kullanılan programlar listenizin adını değiştirin.

Programa Gore Sırala: Favori programların listesini programa göre sıralar.

Bağlantı



Ağda kullanılacak akıllı TV'nin adını ayarlamak için ekran klavyesini kullanabilirsiniz. En fazla 25 karakter girilebilir.

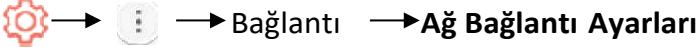

Ağ ayarlarını yapılandırırsanız, çevrimiçi içerikler ve uygulamalar gibi çeşitli hizmetleri kullanabilirsiniz.

Kablolu Ağ Kurma: Kablolu Bağlantı (Ethernet) ögesini seçin. Ağa bağlanan yönlendirici DHCP özelliğini destekliyorsa, TV ve yönlendiriciyi kabloyla bağlamak otomatik olarak ağa bağlanacaktır. Otomatik kurulum desteklenmiyorsa, ağ bağlantısını manuel olarak kurmak için Düzenle'yi seçebilirsiniz.

Bir Kablosuz Ağ Kurmak: Wi-Fi Bağlantısını seçin. TV'yi kablosuz bir ağ için kurduysanız, mevcut kablosuz İnternet ağlarını kontrol edebilir ve bunlara bağlanabilirsiniz.

Gizli bir kablosuz ağ ekleyin: Ağın adını doğrudan girerseniz, bir kablosuz ağ ekleyebilirsiniz.

WPS PBC ile bağlanın: Bağlanmak istediğiniz kablosuz yönlendiricide bir Wi-Fi Korunmalı Kurulum-Düğme Yapılandırması (WPS-PBC) özelliği varsa, yönlendirici üzerindeki WPS-PBC düğmesine basarak kablosuz yönlendiriciye kolayca bağlanabilirsiniz. Kablosuz yönlendiricinin WPS-PBC düğmesine ve ardından TV'nin [Bağlan] düğmesine basın.

WPS PIN ile bağlanın: Bu, Wi-Fi Korumalı Kurulum Kişisel Kimlik Numarası (WPS-PIN) kullanarak bir erişim noktasına bağlanma yöntemidir. Bağlanmak istediğiniz erişim noktasını seçin. Erişim noktasının Wi-Fi cihazında görüntülenen PIN kodunu girin.

Gelişmiş Wi-Fi Ayarları: Bir kablosuz ağa bağlandığınızda, ayrıntılı IP adresi bilgileri gibi bağlantılı bilgilerini görüntüleyebilirsiniz. Ayrıca Düzenle butonuna basarak bağlanmak istediğiniz IP adresini ve DNS sunucu adresini değiştirebilirsiniz.

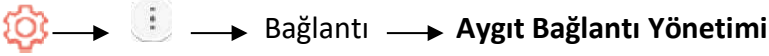

TV'yi kontrol etmek veya bağlantı geçmişini yönetmek için TV'ye bağlı bir akıllı cihazı kullanmak üzere ayarlayabilirsiniz.

Mobil ile TV Açık: Wi-Fi ile Aç veya Bluetooth ile Aç, Açık olarak ayarlandıysa, Mobil ile TV'yi destekleyen bir uygulama kullanarak TV'nizi açabilirsiniz. TV bir ağa bağlı olmalıdır. Kullanılacak TV ve cihaz aynı ağa bağlı olmalıdır. Wi-Fi ile aç özelliği, özelliği destekleyen bir akıllı cihaz üzerindeki bir uygulamada kullanılmalıdır. Bluetooth ile Aç özelliği yalnızca belirli LG Electronics akıllı telefonlarla kullanılabilir. TV prize takılmalıdır. İlk kez bağlanmak için kullanılacak cihazın bağlanmaya hazır olduğundan emin olun. Bazı modeller desteklenmeyebilir.

Ekran paylaşımı: TV'ye bağlı cihazın bağlantı geçmişini Ekran Paylaşımı aracılığıyla silebilirsiniz.

Ses Paylaşımı: Bluetooth ile TV'ye bağlanan akıllı cihazın bağlantı geçmişini silebilirsiniz.

Genel

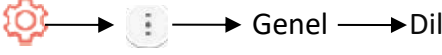

Menü Dili: Ekranda görüntülenecek menü dillerinden birini seçebilirsiniz. Konuşma tanıma dili, menü için seçilen dile otomatik olarak ayarlanacaktır. Konuşma tanıma yalnızca bazı modellere uygulanır.

Birincil Yayın Dili / İkincil Ses Dili: Birden çok ses dili içeren bir dijital yayın programını izlerken istediğiniz dili seçebilirsiniz.

Birden çok dili desteklemeyen programlar için varsayılan kullanılacaktır. Dijital yayın için geçerlidir.

Klavye Dilleri: Ekran klavyesini kullanmak için dili seçin.

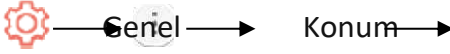

Smart TV'nizin konum ayarını değiştirebilirsiniz.

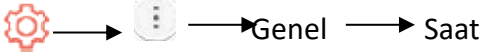

Otomatik olarak ayarla: TV saati, yayın istasyonundan gönderilen dijital yayın bilgilerinin zamanına veya sunucudan gönderilen saate otomatik olarak ayarlanır.

Saat / Tarih / Saat Dilimi: Otomatik olarak ayarlanan güncel saat yanlışsa, saati ve tarihi manuel olarak ayarlayabilirsiniz. Saati, anten bağlıyken manuel olarak ayarlarsanız, program bilgileri, program rehberi vb. düzgün çalışmayabilir.

Özel Saat Dilimi: Saat Diliminde Özel'i seçtiğinizde, Özel Saat Dilimi menüsü etkinleştirilir.

Zamanlayıcılar:

Uyku Zamanlayıcısı: TV'yi belirli bir zamanda kapanacak şekilde ayarlar. Uyku Zamanlayıcısını kullanmak istemiyorsanız, Kapalı seçeneğini seçin.

Güç Açma Zamanlayıcısı: Power On Timer'ı On olarak ayarlayın. TV açılır ve ayarlanan zamanda ayarlanan kanalı görüntüler.

Zaman: TV'nin açılacağı saati ayarlayın.

Zamanlayıcı Tekrarı: Haftanın gününü ayarlayın. Özelliği yalnızca bir kez çalıştırmak için seçeneği yok olarak ayarlayın.

Giriş: Güç açıldığında görüntülenecek bir harici giriş ayarlayın.

Zamanlayıcı Programı: Güç açıldığında görüntülenecek bir kanal ayarlayın. Bu seçenek yalnızca Giriş TV olarak ayarlandığında ayarlanabilir.

Ses Düzeyi: Güç açıldığında kullanılacak ses düzeyini ayarlayın.

Güç Kapatma Zamanlayıcısı: Power Off Timer'ı On olarak ayarlayın. TV ayarlanan saatte kapatılır.

Zaman: TV'nin kapatılacağı saati ayarlayın.

Zamanlayıcı Tekrarı: Haftanın gününü ayarlayın. Özelliği yalnızca bir kez çalıştırmak için seçeneği Yok olarak ayarlayın.

4 Saat Otomatik Kapanma: TV, Power On Timer gibi bir özellekle açıldıktan sonra 4 saat boyunca herhangi bir düğmeye basmazsanız, TV otomatik olarak kapanacaktır. TV'nin otomatik olarak kapanmamasını sağlamak için 4 Saat Otomatik Kapanmayı Kapalı olarak ayarlayın.

Bazı modellerde desteklenmeyebilir.

Power On Timer / Power Off Timer'ı kullanmak için saati doğru ayarlayın.

Güç Açma Zamanlayıcısı / Kapatma Zamanlayıcısının

Zamanlayıcı Tekrarı Yok olarak ayarlandıysa, TV izlerken Power

On Timer'da ayarlanan süre geçilirse, ayarlanan saate ulaştığında

güç otomatik olarak açılır ve TV ertesi gün veya daha sonra kapatılır. TV bekleme modundayken Power Off Timer'da ayarlanan süre geçilirse, ertesi gün veya daha sonra TV izlerken ayarlanan saate ulaştığında güç otomatik olarak kapanır.



Genel → **Güvenlik**

Bu işlev, yayın istasyonundan gelen bilgilere göre çalışır. Bu nedenle, sinyalde yanlış bilgi varsa, bu işlev çalışmaz. Ayarlanan derecelendirme sınırı uyarınca çocukların belirli yetişkinlere ait TV programlarını izlemesini engeller. Engellenen bir programı izlemek için bir şifre girin. Derecelendirme ülkeye göre farklılık gösterir.

Güvenliği Açık olarak ayarlayın. TV Programı Kilitlerini seçin. Yalnızca dijital yayınlarda da desteklenir. Bazı modeller desteklenmeyebilir. İlk şifre "0000"olarak ayarlanmıştır.

Kanal Kilitleri: Kanal kilitlerini etkinleştirerek çocuklar için uygun olmayan içerikler içeren programları engeller. Programlar seçilebilir ancak ekran boş ve ses kapalı olarak gelir. Kilitli bir programı izlemek için şifreyi girin. İlk şifre "0000"olarak ayarlanmıştır.

Uygulama Kilitleri: Uygulama kilitlerini etkinleştirerek uygulamayı kilitleyebilir veya kilidini açabilirsiniz. Kilitlenecek Uygulamaları seçin. İlk şifre "0000"olarak ayarlanmıştır.

Parolayı Sıfırlayın: TV için parolayı ayarlayın veya deęiřtirin. İlk řifre “0000”olarak ayarlanmıřtır.

Ana Sayfa Ayarları: TV'yi atıęınızda Home'u otomatik olarak bařlayacak řekilde ayarlayabilirsiniz.

Ek Ayarlar:

Ayarlar Yardımı: Ayar menülerini seerseniz, ayarların ipularını greceksiniz. Ayarlar 'da aıklama kutusunu a / kapat yaparak ipularının grntlenmesini ayarlayabilirsiniz.

Men Saydamlıęı: Bu zellięi Aık olarak ayarlayarak, bazı menleri řeffaf hale getirebilirsiniz.

Ekran Koruyucu: Halihazırda grntlenen uygulama bir saat boyunca herhangi bir kullanıcı giriři almadıęında, bir Ekran Koruyucu ile deęiřtirilecektir. Ekran Koruyucu zellięinin Kapalı olarak ayarlanması, aynı grnty uzun sre korur ve bu da kaliteyi tehlikeye atabilir.

Sinyal Yok Grseli: Sinyal olmadıęında grntlenen grnty aabilir veya kapatabilirsiniz.

Eko Modu: Enerji tketimini azaltmak iin g seeneklerini ayarlayın.

Otomatik Kapanma

TV'yi, belirli bir sre boyunca kullanıcı giriři olmadıęında otomatik olarak kapanacak řekilde ayarlayın.

HDD Eko Modu

Modu Aık olarak ayarlarsanız, TV'ye baęlı USB HDD, uzun bir sre gzetimsiz bırakıldıęında g tasarrufu moduna geecektir.

Hızlı Başlatma: Bu ayar, kapatıldığında TV'nizi bekleme moduna geçirir. Böylece bir sonraki açılışında daha hızlı başlayacaktır. Bu seçeneği açmak enerji tüketimini arttırabilir.

Erişebilirlik

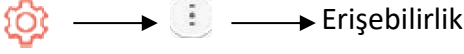

Sesli Anlatım: Görme engelli izleyiciler için ekrandaki içerikler sesli anlatılacaktır. Bu işlevi, yayın şirketi görme engelliler için Sesli Açıklamayı destekliyorsa kullanabilirsiniz.

Yüksek Kontrast: Bu özellik Açık olarak ayarlandığında, açık ve koyu alanlar arasındaki kontrastı vurgulamak için ekrandaki bazı menülerin arka planını ve yazı tipi renklerini ayarlar.

Gri Ton: Belirsizliğini çok netleştirmek için ekrandaki menünün rengini siyah ve beyaz tona değiştirin.

Renkleri Ters Çevir: Ekrandaki menülerin görünürlüğünü artırmak için, bazı menülerde belirli renkleri tersine çevirebilir ve kalibre edebilirsiniz.

İşitme Engelli Desteği: İşitme engelliler için bir başlık verilecektir. İşitme Zorluğu açıldığında, genel altyazılara göre önceliklendirilecektir.

Altyazılar: TV istasyonu altyazılı programlama sağladığında altyazıları görüntüleyebilirsiniz. Altyazıları Açık olarak değiştirin ve altyazı ayarını seçin. Dijital yayın için geçerlidir.

Destek

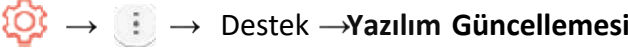

En son sürümü kontrol etmek ve edinmek için yazılım güncellemesi menüsü kullanılır.

Otomatik Güncellemelere İzin Ver: Açık olarak ayarlanırsa, bir sürüm kontrolünden sonra yeni bir güncelleme olduğunda sorulmadan güncellemeler otomatik olarak devam edecektir.

Güncellemeleri Kontrol Et: En son güncelleme sürümünü kontrol ederken, yalnızca daha sonraki bir sürümün güncelleme dosyası mevcutsa güncellemeleri gerçekleştirebilirsiniz. TV, yazılım sürümünüzü otomatik olarak kontrol eder, ancak gerekirse manuel bir kontrol gerçekleştirebilirsiniz. Yapılandırılabilir öğeler modele göre farklılık gösterir. En son sürüm, dijital yayın sinyalleri veya internet bağlantıları yoluyla elde edilebilir. Dijital yayın sinyali ile yazılım indirilirken programın değiştirilmesi, indirme sürecini kesintiye uğratar. İlk programa dönmek, indiriminin devam etmesine izin verir. Yazılım güncellenmezse, bazı işlevler düzgün çalışmayabilir. Bazı ülkelerde, İnternete bağlı değilseniz Otomatik Güncellemelere İzin Ver görüntülenmez.



Model, Seri Numarası, Cihaz Adı gibi bilgileri görüntüleyebilirsiniz.



TV uygulamalarından ve hizmetinden gelen tüm bildirimleri aynı anda görüntüleyebilirsiniz. Her bir bildirim mesajını görüntüleyebilir ve silebilirsiniz. Kısayolları destekleyen bildirimler için doğrudan o uygulamaya veya web sitesine gidebilirsiniz.



→ Destek → **Ek Ayarlar**

Kullanıcı Sözleşmeleri: Bunlar, Smart TV ile ilgili hizmetlerin kullanımı için gizlilik şartları ve koşullarıdır.

Yasal Uyarı: TV aracılığıyla sağlanan hizmetler için yasal bir bildirimdir.

Açık Kaynak Yazılım Bildirimi: Her öge için talimatları görüntüleyebilirsiniz.



→ Destek → **Başlangıç Ayarlarına Geri Dön**

TV'nin tüm ayarlarını varsayılan değerlerine döndürür. Sıfırladıktan sonra, TV otomatik olarak kapanıp açılacaktır. Güvenlik Açık olarak ayarlanmışsa, İlk Ayarlara Sıfırla için parolayı yazmalısınız. Başlatma sırasında gücü kapatmayın. Satmadan veya üçüncü bir şahsa devretmeden önce TV'yi İlk Ayarlara Sıfırlamanızı öneririz.

TV FONKSİYONLARI

Canlı Menüden En İyi Şekilde Yararlanma

TV yayınlarını izlerken ilgili özellikleri kolaylıkla kullanabilirsiniz. Uzaktan kumanda üzerindeki LIST düğmesine basın. Veya uzaktan kumanda üzerindeki Tekerlek (OK) düğmesine basın ve Programları seçin.

1. Canlı yayını izlerken, Tekerlek (OK) düğmesine basın.
2. Program Başlığı belirir. Programlara geçin. Bir program seçin ve ayrıntılı bilgi açılır penceresine girmek için banner veya başlık ile ilgili ek özellikleri çalıştırın.
3. Yukarı / Aşağı düğmelerini kullanarak diğer programlarla ilgili yayın bilgilerini görüntüleyebilirsiniz.

4. Kayıt / Canlı Oynatma ile ilgili içeriđi görüntüler.
5. İzlediđiniz program Altyazı veya Ses Dili gibi bilgiler içeriyorsa, bu özellikleri ayarlayabilirsiniz.

Altyazı: Altyazıyı ayarlayabilirsiniz.

Ses dili: Ses Dilini ayarlayabilirsiniz.

Yalnızca dijital yayınlarla kullanılabilir.

Çoklu Ses simgesi: Çoklu Sesi ayarlayabilirsiniz.

Program Yukarı / Aşađı Düđmesi veya sonraki sayfayı seçmek için kullanılır.

TEKNİK ÖZELLİKLER

MODEL NO	43HYN3203
VOLTAJ	AC 100-240 ~ 50/60 Hz
MAX. GÜÇ TÜKETİMİ	85W
EKRAN BOYUTU	43"
ÇÖZÜNÜRLÜK	1920 x 1080
SES ÇIKIŞ GÜCÜ	2 x 8 W
GİRİŞ	1 x RJ45 Ethernet, 3 x HDMI, 2x USB, 1 x Anten, 1 x AV, 1 x CI
ÇIKIŞ	1 x Kulaklık Çıkışı, 1x Dijital Ses Çıkışı

MODEL NO	50HYN3205 / 50HYN3204
VOLTAJ	AC 100-240V 50/60 Hz
MAX. GÜÇ TÜKETİMİ	120W
EKRAN BOYUTU	50"
ÇÖZÜNÜRLÜK	3840x2160
SES ÇIKIŞ GÜCÜ	2x8w
GİRİŞ	1x RJ45 Ethernet, 3x HDMI, 2x USB, 1x Anten, 1x AV, 1x CI
ÇIKIŞ	1x Kulaklık Çıkışı, 1x Dijital Ses Çıkışı

MODEL NO	55HYN3205
VOLTAJ	AC 100-240V 50/60 Hz
MAX. GÜÇ TÜKETİMİ	150W
EKRAN BOYUTU	55"
ÇÖZÜNÜRLÜK	3840x2160
SES ÇIKIŞ GÜCÜ	2x8W
GİRİŞ	1x RJ45 Ethernet, 3x HDMI, 2x USB, 1x Anten, 1x AV, 1x CI
ÇIKIŞ	1x Kulaklık Çıkışı, 1x Dijital Ses Çıkışı

MODEL NO	65HYN3205
VOLTAJ	AC 100-240V 50/60 Hz
MAX. GÜÇ TÜKETİMİ	160W
EKRAN BOYUTU	65"
ÇÖZÜNÜRLÜK	3840x2160
SES ÇIKIŞ GÜCÜ	2x8W
GİRİŞ	1x RJ45 Ethernet, 3x HDMI, 2x USB, 1x Anten, 1x AV, 1x CI
ÇIKIŞ	1x Kulaklık Çıkışı, 1x Dijital Ses Çıkışı

MODEL NO	70HYN3205
VOLTAJ	AC 100-240 ~ 50/60 Hz
MAX. GÜÇ TÜKETİMİ	260W
EKRAN BOYUTU	70"
ÇÖZÜNÜRLÜK	3840 x 2160
SES ÇIKIŞ GÜCÜ	2 x 8 W
GİRİŞ	1 x RJ45 Ethernet, 3 x HDMI, 2x USB, 1 x Anten, 1 x AV, 1 x CI
ÇIKIŞ	1 x Kulaklık Çıkışı, 1x Dijital Ses Çıkışı

MODEL NO	75HYN3205
VOLTAJ	AC 100-240 ~ 50/60 Hz
MAX. GÜÇ TÜKETİMİ	290W
EKRAN BOYUTU	75"
ÇÖZÜNÜRLÜK	3840 x 2160
SES ÇIKIŞ GÜCÜ	2 x 8 W
GİRİŞ	1 x RJ45 Ethernet, 3 x HDMI, 2x USB, 1 x Anten, 1 x AV, 1 x CI
ÇIKIŞ	1 x Kulaklık Çıkışı, 1x Dijital Ses Çıkışı

MODEL NO	85HYN3205
VOLTAJ	AC 100-240 ~ 50/60 Hz
MAX. GÜÇ TÜKETİMİ	400W
EKRAN BOYUTU	85"
ÇÖZÜNÜRLÜK	3840 x 2160
SES ÇIKIŞ GÜCÜ	2 x 8 W
GİRİŞ	1 x RJ45 Ethernet, 3 x HDMI, 2x USB, 1 x Anten, 1 x AV, 1 x CI
ÇIKIŞ	1 x Kulaklık Çıkışı, 1x Dijital Ses Çıkışı

MODEL NO	100HYN3205
VOLTAJ	AC 100-240 ~ 50/60 Hz
MAX. GÜÇ TÜKETİMİ	560W
EKRAN BOYUTU	100"
ÇÖZÜNÜRLÜK	3840 x 2160
SES ÇIKIŞ GÜCÜ	2 x 8 W
GİRİŞ	1 x RJ45 Ethernet, 3 x HDMI, 2x USB, 1 x Anten, 1 x AV, 1 x CI
ÇIKIŞ	1 x Kulaklık Çıkışı, 1x Dijital Ses Çıkışı

MODEL NO	43HYN2203
VOLTAJ	AC 100-240V 50/60 Hz
MAX. GÜÇ TÜKETİMİ	74W
EKRAN BOYUTU	43"
ÇÖZÜNÜRLÜK	1920x1080
SES ÇIKIŞ GÜCÜ	2x8w
GİRİŞ	1x RJ45 Ethernet, 3x HDMI, 2x USB, 1x Anten, 1x AV, 1x CI
ÇIKIŞ	1x Kulaklık Çıkışı, 1x Dijital Ses Çıkışı

MODEL NO	50HYN2205	55HYN2205	65HYN2205
VOLTAJ	AC 100-240V 50/60 Hz		
MAX. GÜÇ TÜKETİMİ	120W	140W	160W
EKRAN BOYUTU	50"	55"	65"
ÇÖZÜNÜRLÜK	3840x2160		
SES ÇIKIŞ GÜCÜ	2x8W		
GİRİŞ	1x RJ45 Ethernet, 3x HDMI, 2x USB, 1x Anten, 1x AV, 1x CI		
ÇIKIŞ	1xKulaklık Çıkışı, 1xDijital Ses Çıkışı		

MODEL NO	Q50HYN2205	Q55HYN2205	Q65HYN2205
VOLTAJ	AC 100-240V 50/60 Hz		
MAX. GÜÇ TÜKETİMİ	120W	140W	160W
EKRAN BOYUTU	50"	55"	65"
ÇÖZÜNÜRLÜK	3840x2160		
SES ÇIKIŞ GÜCÜ	2x8W		
GİRİŞ	1x RJ45 Ethernet, 3x HDMI, 2x USB, 1x Anten, 1x AV, 1x CI		
ÇIKIŞ	1xKulaklık Çıkışı, 1xDijital Ses Çıkışı		

MODEL NO	M55HYN2205	M65HYN2205
VOLTAJ	AC 100-240V 50/60 Hz	
MAX. GÜÇ TÜKETİMİ	140W	160W
EKRAN BOYUTU	55"	65"
ÇÖZÜNÜRLÜK	3840x2160	
SES ÇIKIŞ GÜCÜ	2X10 W	
GİRİŞ	1x RJ45 Ethernet, 3x HDMI, 2x USB, 1x Anten, 1x AV, 1x CI	
ÇIKIŞ	1xKulaklık Çıkışı, 1xDijital Ses Çıkışı	

SORUN GİDERME

Problem	Olası Neden	Ne Yapılmalı
Cihaz Açılmıyor	Güç bağlantısı yanlış yapılmış olabilir	Cihazınızın şebeke kablosunun prize takılı olduğundan emin olun
	Uzaktan Kumanda Çalışmıyor	Uzaktan kumandanızın pillerinin doğru şekilde takılı olduğundan emin olun
Ses veya görüntü yok	Çanak anten tam olarak ayarlanmamış	Çanak anten doğru şekilde ayarlanmalı
	Sinyal yok veya zayıf	Kablo bağlantılarını, LNB ve diğer araçların bağlantısını kontrol edin ve/veya çanak anteni ayarlatın
Sinyal Yok uyarısı	Çanak anten tam olarak ayarlanmamış	Çanak anten doğru şekilde ayarlanmalı
	LNB hasarlı	LNB değiştirilmeli

BİLGİLENDİRME

Malın ayıplı olduğunun anlaşılması durumunda tüketici, 6502 sayılı Tüketici Koruması Hakkında Kanununun 11. Maddesinde yer alan;

- Sözleşmeden dönme,
- Satış bedelinden indirim isteme,
- Satılanın ücretsiz onarılmasını isteme,
- Satılanın ayıpsız bir misli ile değiştirilmesini isteme, haklarından birini kullanabilir.

Tüketici, garantiden doğan haklarının kullanılması ile ilgili olarak çıkabilecek uyuşmazlıklarda yerleşim yerinin bulunduğu veya tüketici işleminin yapıldığı yerdeki Tüketici Hakem Heyetine veya Tüketici Mahkemesine başvurabilir.

Not: Bu kullanma kılavuzunda kullanılan tüm resimler, menü görüntüleri, menü ve fonksiyon açıklamaları referans amaçlıdır. Yazılım ve donanım gelişimine bağlı olarak üretici firma cihazın teknik özelliklerinde, cihaz görünümünde ve fonksiyonlarında, menü görünümünde ve fonksiyonlarında, uzaktan kumanda ve tuş fonksiyonlarında, giriş/çıkış bağlantılarında ve yerlerinde önceden haber vermeksizin değişiklik yapma hakkını saklı tutar.



Bu işaret elektrik ve elektronik cihaz atıklarının ayrı toplanması gerektiğini göstermektedir. Bu işaret taşıyan cihazların diğer evsel atıklarla birlikte kontrolsüz atılması, zararlı atıkların su ve gıda kaynaklarını kirleterek insan sağlığına ve çevreye karşı tehdit oluşturabilecekleri için

sakıncalıdır. İnsan sağlığına ve çevreye verebilecekleri zararların engellenmesi ve malzeme kaynaklarının sürdürülebilir tekrar kullanımı desteklemek için bu işareti taşıyan cihazların geri dönüşüm tesislerinde değerlendirilmesi gerekmektedir. Bu işareti taşıyan kullanılmış cihazlarınızın ve pillerin ekonomik kullanım ömrünün dolması durumunda, güvenli geri dönüşüm için lütfen geri dönüşüm kuruluşlarıyla veya belediyeler ile temasa geçiniz ve yerel yöntemlere uyunuz.

Not: Ürün ve yazılım gelişimine bağlı olarak teknik özellikler haber verilmeksizin değiştirilebilir.

HYUNDAI

ELECTRONICS



Sorularınız için Lütfen İletişime Geçiniz:

ÜRETİCİ / İTHALATÇI FİRMA

SKY İNOVASYON VE TEKNOLOJİ A.Ş.

Başakşehir Mah. Hürriyet Bulvarı

No:119 Başakşehir / İstanbul / Türkiye

Tel: 444 23 30 (pbx)

info@skytech.com.tr / www.skytech.com.tr

KULLANIM ÖMRÜ 10 (ON) YILDIR.



Manufactured / Distributed by Skytech, Türkiye

Licensed by HYUNDAI Corporation Holdings, Korea

YETKİLİ SERVİSLER

Unvan	Hizmet Yeri Adresi	Yetkili	Telefon
Adana			
Cüneyt Ev Aletleri	Sucu Zade Mah. Saydam Cad. No:136 Seyhan	Mahmut İlvan	0322 454 73 75 0536 476 28 05
Mıtış Elektronik	Cumhuriyet Mah. Adnan Menderes Cad. No: 93 İmamoğlu	Mehmet Mıtış	0537 881 14 14
Karaca Teknik	Büyük Kırım Mah. Mehmet Şerif Yiğit Sk. No: 8 Ceyhan	Bülent Karaca	0322 613 17 77
Coşkun Ev Aletleri	Kurtuluş Mah. İnönü Cad. No: 2 Pozantı	Murat Coşkun	0322 581 52 62
Adıyaman			
Şekerci Teknik Servis	Yeni Mah. Abdulmusa Cad. No: 61/B Merkez	İbrahim Halil Şekerci	0538 979 12 47
Kâhta Güven Elektronik	Atatürk Cad. Ramazan Yıldırım Mah. No: 53 Kâhta	Mehmet Emin Kaplan	0416 725 76 58
Kardeşler Ev Aletleri	Koru Pınar Mah. Uzay Çatı Girişi No:2 Besni	Akif Özel	0416 318 18 62
Afyonkarahisar			
Yavuz Teknik	Marulcu Mah. Açıkgözoğlu Sk. No: 4/B Merkez	Muhammed Yavuz	0272 212 11 29
Erdoğan Ev Aletleri	Eski Denizli Cad. Afet Blokları No:28/2 Dinar	Ercan Erdoğan	0272 353 19 49
Akın Ev Aletleri	Pazar Mah. Cumhuriyet Cad. No: 7/8 Şuhut	Hasan Hüseyin Akın	0272 718 21 46

Ađrı			
İmparator Elektronik	Sitkiye Mah. Yeni Van Cad. Feza Sk. No: 3 Merkez	Abdulbari Aykut	0472 215 05 72
Garanti Ev Aletleri	İshak Pařa Mah. Ađrı Cad. No:260 Dođu Beyazıt	Süleyman Tokuş	0472 312 44 00
Demir Elektronik	Atatürk Mah. Alpaslan Cad. No: 25 Patnos	Yunus Demir	0472 616 38 52
Aksaray			
Murat Ev Aletleri	Hacı Hasanlı Mah. 702 Sk. No: 12/B Merkez	Murat Ekin	0382 213 05 55
Ankara			
Özmerd Elektronik	Atapark Mah. 542 Cad. No: 26 Keçiören	Mustafa Özmerd	0312 356 08 13
İsmail Ev Aletleri	Cumhuriyet Mah. Bozkurt Cad. No:47/C Polatlı	İsmail Sarıkaya	0312 623 80 54
Antalya			
Aysat Elektronik	Kızılsaray Mah. Boncuk Apt. No: 12/A Murat Pařa	Onur İnal	0242 242 33 45
Güçlü Elektronik	Yıldız Mah. Hamidiye Cad. 219 Sok. Kınay Apt. No: 38/B Merkez	Bülent Güçlü	0242 335 18 57
As Teknik	Kökez Mah. Adil Aydın Cad. No: 8/A Serik	Hüseyin Başaran	0535 382 80 73
Alvin Elektronik	İstiklal Mah. Şehit Kıdemli Üst Çavuş Süleyman Gör 1. Sk. No: 11/C Gaziemir	Ahmet Özcan	0530 720 45 07

Mira Soğutma	Yukarı Pazarcı Mah. 4005 Sk. No: 12/B Manavgat	Mesut Kocabacak	0551 173 76 93
Dijital Elektronik	Gökyazı Mah. Avuncanlar Sk. No: 13 Demre	Ömer Ataç	0242 871 33 53
Kocaemir Elektronik	Bağlık Mah. Özdemir Sk. No: 10 Kumluca	Ramazan Kocaemir	0545 305 14 00
Demant Elektronik ve Klima	Ünsal Mah. 5 Temmuz Kurtuluş Cad. No:192/A Kepez	Zeki Ünal	0242 221 15 32
Tayfun Soğutma Ev Aletleri	Kiremitli Mah. 826 Sk. No:7 Korkuteli	Tayfun Çakmak	0242 643 57 66
Keleş Ev Aletleri	Kiremitli Mah. 869 Sk. Dülger Apt. Korkuteli	Ramazan Keleş	0242 653 49 09
Ye-Ka Teknik Ev Aletleri	Cumhuriyet Mah. Aliler Cad. 5023 Sk. No: 38/1 Serik	Ahmet Yeşil	0553 628 89 97 0542 780 83 38
Dekar Teknik Ev Aletleri	Çaybaşı Mah. 1359 Sk. No:4/B Murat Paşa	Hüseyin Tavuç	0242 321 65 47
Emre Elektronik Ev Aletleri	Saray Mah. Huriler Sk. Tuna Apt. No:21/A Alanya	Emre Etyemez	0242 512 91 58
Aydın			
Yıldırım Elektronik	Kurtuluş Mah. 2019 Sk. No: 34/C Efeler	İsmail Yıldırım	0256 225 66 77
Ags Elektronik	Yeni Mah. Atatürk Blv. No: 204 Didim	Aytekin İren	0542 826 71 95

Yavuz Elektronik	Yeni Mah. 22. Sk. No: 13/D Nazilli	Yavuz Kartal	0256 315 40 05
Tekin Elektronik	Cami Kebir Mah. Kahramanlar Cad. No: 99/A Kuşadası	Özgür Tekin	0256 614 25 49
Balıkesir			
Ural Elektronik	Karesi Mah. Kızpınar Cad. Suna Sk. No: 12/B Merkez	Muharrem Ural	0266 245 27 06
İlhan Elektronik	Bentbaşı Mah. Ali Hikmet Paşa Cad. No:43/B Bandırma	İlhan Korkmaz	0266 714 58 59
Saygın Ev Aletleri	Mahkeme Mah. Kömürcü Cemal Sk. No:5 Burhaniye	Muharrem Çelik	0266 412 9881
Güçlü Elektronik	Servi Mah. Hitay Cad. Topatan Çıkmazı No: 6 Bigadiç	Ali Güçlü	0542 773 06 26
Akyüz Ev Aletleri	Cebeci Mah. Fatih Rüştü Zorlu Cad. No:6/A Dursunbey	Kerim Akyüz	0542 652 40 38
Ercan Bilgisayar Ev Aletleri	Camivasat Mah. Park Cad. No:12/A Edremit	Ercan Şen	0266 373 95 18
Gürses Ev Aletleri	Malkoç Mah. Müftü Şevket Cad. 76. Sk. No:2/B Gönen	Özcan Balıkçı	0266 762 01 28
Batman			
Turan Soğutma	Meydan Mah. 1110 Sk. No: 51 Merkez	Bahri Turan	0488 214 38 59

Show Elektronik	Çarşı Mah. 2. Cad. 715. Sk. No: 188 Merkez	Mehmet Şirin Aktoğa	0488 212 01 95
Bayburt			
Doğan Ev Aletleri	Unutulma Cad. No:5 Merkez	Doğan Çoban	0458 211 85 04
Bingöl			
Uzay Elektrik Ev Aletleri	İnönü Mah. Kültür Cad. No:117 Merkez	Eşref Bünyamin Bayantemur	0426 214 30 53
Uzman Elektrik Elektronik	Yeni Mah. PTT Cad. No: 4 Solhan	Abdülmelik Gündüzalp	0552 009 08 38
Kartal Ev Aletleri	Turgut Özal Mah. Cumhuriyet Cad. No:82 Karlıova	Fatih Kartal	0426 511 26 39
Bitlis			
Dizayn Ev Aletleri	Kazım Dirik Cad. Kale Altı Sk. No:1 Merkez	Özgür İvak	0434 226 74 43
Turgut Elektronik	Aydınlar Mah. İstiklal Cad. No: 6/A Tatvan	Yüksel Turğut	0434 827 58 35
Furkan Ev Aletleri	Girne Mah. Üzüm Verir Cad. Demirciler Sk. Güroymak	Maşallah Sulanç	0434 511 21 75
Huzur Elektrik Ev Aletleri	Cumhuriyet Cad. Tatvan Durağı Karşısı No:63 Hizan	Şerif Öral	0434 611 16 88
Bolu			
Derya Elektrikli Ev Aletleri	Yeni Karamanlı Mah. Stadyum Cad. Çelikağa Apt. No: 53 Merkez	Özcan Arslan	0374 212 67 45

Kaymaz Ticaret	Seyrancı Mah. Ankara Cad. No:45/A Mudurnu	İsmail Kaymaz	0374 421 65 31
Bursa			
Torul Ev Aletleri	Ahmet Yesevi Mah. Balat Cad. No:4/A Nilüfer	Tarık Aydın	0224 244 99 60
Emek Tv Ev Aletleri	Demir Subaşı Mah. Şehit Mehmetçi Sk. No:1 Gemlik	Ahmet Miktat Yolver	0224 513 35 97
Burdur			
Albayrak Ev Aletleri	Konak Mah. Oğuz Sk. No.17 Merkez	Murat Albayrak	0248 234 37 90
Medusa Teknik	Pazar Mah. 379 Sk. No: 25/4 Gölhisar	Mücahit Avcı	0543 860 07 18
Çanakkale			
Yılmaz Elektronik	İsmet Paşa Mah. Doruk Sk. No: 13/B Merkez	Cemal Yılmaz	0286 213 11 65
Akyol Elektronik	Sakarya Mah. Cengiz Topel Cad. No: 37/39 Biga	Abdülğani Akyol	0532 130 36 82
Ayaz Elektronik	Fatih Mah. Kalebodur Cad. No: 34/A Çan	Murat Akkurt	0286 416 64 60
Eyüp Ev Aletleri	Yeni Mah. Esnaf Sk. No:7 Yenice	Eyüp Başoğlu	0537 232 83 32
Kırmaz Ev Aletleri	Cami Kebir Mah. Kazancılar Sk. Eski Müftülük Yanı No:2 Gelibolu	Süleyman Kırmaz	0286 566 67 51
Çorum			
Teknik Ev Aletleri	Osmancık Cad. 2. Fatih Sk. No:16/B Merkez	Ahmet Şişli	0364 227 37 23

Diyarbakır			
Grundig Elektronik	Kooperatifler Mah. Kışla Sk Çalışkanlar Apt. No: 5 Yenişehir	Celal Esmer	0412 224 31 56
Yiğit Elektronik	Kemaliye Mah. Pınar Sk. No: 9/A Ergani	Mustafa Yiğit	0412 611 56 53
Yıldız Teknik	Bağcılar Mah. Yenihal 2. Cad. No: 9/E Bağlar	Sedat İlingi	0412 504 66 60
Tekin Elektronik	Mescit Mahallesi Azizoğlu Caddesi No: 85/D Silvan	Mehmet Mahir Tekin	0412 711 32 32
Gökalp Ev Aletleri	Altı Ok Mah. 3.Cad. No:13/B Bismil	Ferdi Gökalp	0507 960 85 20
Denizli			
Uğur Ev Aletleri	Turan Mah. Cumhuriyet Cad. No:23 Sarayköy	Uğur Cesur	0258 415 44 09
Çelik Ev Aletleri	Çatlar Mah. Ufuk Çağlar Cad. No:12/B Çivril	Hasan Çelik	0258 713 44 96
Düzce			
Marmara Elektronik	Çay Mah. Saatçigil Cad. No: 17 Merkez	İlhan Emir	0380 514 34 81
Çözüm Ev Aletleri	Nusrettin Mah. İstiklal Cad. Salamak Apt. No:6 Merkez	Alaettin Yıldız	0380 524 01 41
Edirne			

Yaşar Ev Aletleri	Yancıkcı Şahin Mah. Atatürk Cad. No:47 Merkez	Mehmet Yaşar	0284 213 88 21
Elazığ			
Klas Elektronik	Yeni Mah. Kemal Şedele Cad. No: 32/A Merkez	Coşkun Kılıç	0424 238 10 30
Erzincan			
Can Ev Aletleri	Merkez Çarşısı 13. Sk. No:7 Merkez	Ercan Mala	0446 223 10 78
Erzurum			
Aleyna Teknik Ev Aletleri	Narmanlı Mah. Tepriz Kapı Cad. No:19 Merkez	Yakup Çay	0442 213 5537
Yılmaz Ev Aletleri	Karşıyaka Mah. Ziya Paşa Cad. Aşağı Mah. No:18 İspir	Nejdet Yılmaz	0442 451 40 95
Bizim Teknik Servis Ev Aletleri	Şehitler Mah. Şehit Emre Taşçı Cad. No:3/1 Oltu	Sefa Bilgili	0536 874 17 55
Eskişehir			
Başak Elektronik	İstiklal Mah. Ertuğrul Bey Sk. No:5/C Odun Pazarı	Yunus Yılmaz Başak	0 222 234 70 15
Gaziantep			
Hits Elektronik	Alleben Mah. Karacaoğlan Sk. No:7/A Şahinbey	Hilmi Gözükızıl	0342 230 77 35

Teknik Soğutma Ev Aletleri	Yavuz Selim Mah. Gaziler Cad. No:28 Nurdağ	Mustafa Uçar	0342 671 5241
Gürses Ev Aletleri	Cumhuriyet Mah. Ağaoğlu Sk. No: 5 İslâhiye	Faruk Gürses	0545 405 52 55
Giresun			
Aktif Elektronik	Şeyh Keramettin Mah. Göksu Sk. No: 1/B Merkez	Akif Mutlu	0454 216 27 12
Saygın Elektronik	Soğuksu Mah. Dr. Erdem Dülger Blv. Karadeniz Apt. No: 72/A Görel	Cihat Sağiroğlu	0454 513 64 53
Murat Ev Aletleri	Bülbül Mah. Giresun Cad. No: 1 Şebinkarahisar	Murat Tekler	0454 711 45 05
Hakkâri			
Medya Ev Aletleri	Güngör Mah. Güngör Cad. Hazeyi İş Merkezi Kat:1 No: 4 Yüksekova	Şerafettin Güler	0438 351 14 90
Ferhat Elektronik	Karşıyaka Mah. Cumhuriyet Cad. No: 5 Şemdinli	Serhat Avcı	0541 921 08 89
Buhara Ev Aletleri	Güngör Mah. Cengiz Topel Cad. Gold Pasajı No:3 Yüksekova	Behmen Ertaş	0438 351 34 01
Hatay			
Cihan Elektronik Ev Aletleri	Cebrail Mah. 5. Bahçeli Sokak Cad. Emir Apt. No: 10 Antakya	Mehmet Taşkıran	0326 212 44 73

Kızılınar Ev Aletleri	Kurtuluş Mah. Şehit Oğuz Yener Cad. No:58/A İskenderun	Semih Kızılınar	0326 613 69 66
Acar Isıtma ve Soğutma	Mevlâna Mah. Kanuni Sultan Süleyman Bulvarı No: 50 Nizip	Ömer Faruk Marangoz	0553 404 92 67
Aktepe Soğutma	Aktepe Mah. Atatürk Cad. No: 33/D Hassa	İhsan Semerci	0536 610 14 90
Turhan Elektronik	Atatürk Mah. Atatürk Cad. Samandağ	Recai Turhan	0326 512 95 74
Bahadır Ev Aletleri	Cumhuriyet Mah. Atatürk Cad. Bahadır İş Hanı Zemin Kat No:1 Reyhanlı	Fuat Bahadır	0326 413 22 83
İğdır			
Umut Ev Aletleri	Söğütlü Mah. Rıza Yalçın Cad. Karadağ Apt. Altı No:7 Merkez	Serhat Döner	0542 617 66 31
Isparta			
Orjinal Soğutma Ev Aletleri	Piri Mehmet Mah. 1730 Sk. No: 10/A Merkez	Yusuf Acet	0246 218 81 80
Dizayn Elektronik	Hızırbey Mah. 1509 Sk. No: 40 Merkez	Mustafa Özyörük	0246 218 23 27
Venüs Elektronik	Pazar Aşağı Mah. Eski Sanayi Sitesi No: 3/D Yalvaç	Mustafa Ali Demir	0246 441 61 88
Özgül Elektronik	Tuzla Mah. Refik Saydam Cad. No: 8/E Keçiborlu	Fikret Özgül	0542 782 17 04

İstanbul (Avrupa Yakası)			
Glc Organizasyon	Sefaköy İnönü Mah. 1. Sefa Sk. No: 3/B Küçükçekmece	Hakan Dural	0212 495 39 39
Aktif Bilişim	Gazi Mah. 1423 Sk. No: 14/A Sultangazi	Bekir Bodur	0850 307 53 57
Çağdaş Servis Ev Aletleri	Cennet Mah. Yahya Kemal Beyatlı Cad. No:14/D Küçükçekmece	Engin İpek	0212 599 05 65
İstanbul (Anadolu Yakası)			
Çözer Teknik	Mehmet Akif Mah. Şahin Cad. No: 17/B Ümraniye	Murat Pulli	0216 553 17 40
Dayı Elektronik	Kurtköy Mah. Yeşilirmak Cad. No: 31/A Pendik	Abdurrahman Dayı	0554 973 98 99
Karadeniz Teknik Soğutma Ev Aletleri	M. Akif Ersoy Mah. Miraç Cad. No:6 Sultanbeyli	Erdal Sulukan	0216 496 50 48
İzmir			
Tutku Elektronik	Ergene Mah. Yzb. İbrahim Hakkı Cad. No: 147/A Bornova	Serdal Şentürk	0232 388 07 04
Kaan Teknik	Murat Reis Mah. Şehit Ceysu Ceylan Sk. No:54/A Konak	İbrahim Bozyel	0232 232 44 55
Fen Elektronik	Piri Reis Mah. İnönü Cad. No: 232/C Konak	Muzaffer Gökçe	0232 255 53 52 0232 261 59 58
Turgut Ev Aletleri	Atatürk Mah. İstiklal Cad. No: 28/A Gazimir	Tolga Turgut	0232 281 18 90
Savaş Ev Aletleri	Tepe Köy Mah. Ağlar Cad. No:38 Torbalı	Levent Savaş	0232856 29 97

Meve Teknik	Ilıca Mah. Mithat Paşa Cad. No: 34/B Narlıdere	Mert Muhsin Biricik	0232 259 51 52
Çimen Ev Aletleri	Umur Bey Mah. Cumhuriyet Cad. No:38 Ödemiş	Ayhan Özçimen	0546 231 79 80
Bilici Isıtma ve Beyaz Eşya Soğutma	Mermerli Mah. Ş. Aycan Aksoy Cad. Pazar Geçidi No:16/C Menemen	Özkan Bilici	0232 831 32 78
Merkez Elektronik Ev Aletleri	Bıyıklar Mah. Kubilay Cad. No:1/A Bayındır-Tire	Ali Kuyruk	0232 581 34 78
Kahramanmaraş			
Kutup Teknik Ev Aletleri	Şehit Evliya Mah. 65013 Sk. Uzunluk Apt. No: 1/H Oniki Şubat	Bekir Karataş	0344 225 07 20
Eren Elektronik	Güneşli Mah. Ömer Eren Cad. No: 12/B Elbistan	Mustafa Öztürk	0344 413 70 02
Nurhak Elektronik	Seyitaliler Mah. Atatürk Blv. No: 82 Nurhak	İdris Kurt	0344 471 29 70
Gündeşli Elektronik	Şehit Nurettin Âdemoğlu Mah. İnönü Cad. No:41/A Pazarcık	Mehmet Ümit Gündeşli	0541 311 02 90
Çağlar Elektronik	Güneşli Mah. İnönü Cad. Yekta Sk No:5/B Elbistan	Halit Ekici	0344 413 15 68
Mikro Ev Aletleri	Cumhuriyet Mah. Kandilli Cad. No.11/B Göksun	Başkan Atalar	0344 714 27 40
Karabük			
Elektron Elektronik	Bayır Mah. Gazi Paşa Cad. No: 2/A Merkez	Dursun Kâğıtçı	0370 412 99 93
Gökay Teknik	Atatürk Mah. Hasan Polatkan Cad. No:13 Safranbolu	Hüseyin Gökay	0370 712 24 97

Karaman

Emre Tekin Elektronik	Seki eşme Mah. Dr. Mehmet Armutlu Cad. No: 25/B Merkez	Emre Tekin	0545 802 63 45
-----------------------	---	------------	----------------

Kastamonu

Öz Teknik Ev Aletleri	İnönü Mah. Ilgaz Sk. No:21/A Merkez	Ümit Katırcı	0366 215 47 25
Şekerci Elektronik	Topluođlu Mah. Kuyumcu Cad. No: 17 Merkez	Sezai Şekerci	0366 222 21 42
Çınar Elektronik	Ahielebi Mah. Hal Sk. No:12 Devrekâni	Uđur Kksipahiođlu	0366 638 22 00
Atılım Ev Aletleri	Kargı Mah. Mutaflar arşısı Tosya	Musa St	0542 781 44 70

Kayseri

Mhendisler Ev Aletleri	Şere Ön Mah. Ahmet Paşa Cad. Eraslan İřhanı No:26/B Merkez	Emre Kaynar	0352 231 20 26
-------------------------	--	-------------	----------------

Kırklareli

Cneyt Ev Aletleri	Karaca İbrahim Mah. Derest Mah. No:3/D Merkez	Cneyt Argn	0288 214 42 14
Selvi Elektronik	Gazi Kemal Mah. Bedili Pasajı No:11 Babaeski	Gksel Selvi	0288 512 46 47

Kırkkale

Emin Elektronik	Tepebaşı Mah. Kazım Karabekir Cad. Kasımođlu İř Hanı No:5 Merkez	Samet Bahadır Avcı	0542 536 61 57 0542 299 12 48
-----------------	--	--------------------	----------------------------------

Kilis			
Bal Elektronik	İsmet Paşa Mah. Ali Metin Dirim Tekin Cad. No: 6 Merkez	Kerem Bal	0531 032 47 13
Özen Anahtar Ve Elektrikli Ev Aletleri	7 Aralık Mah. Halit Sk. No:50 Merkez	Osman Kanber	0544 814 21 99
Konya			
Durukan Teknik	Nişantaş Mah. Nalçacı Cad. Şahinağa Sk. No:17/A Selçuklu	Namık Durukan	0332 233 61 15
Ercan Elektronik	Selçuk Mah. Yoğurt Pazarı Sk. No: 6/A Akşehir	Hasan Altunel	0332 812 58 45
Gürkan Teknik	Nakipoğlu Mah. Köprübaşı Cad. No:3/C Karatay	Şahsuvar Gürğan	0332 351 02 03
Şahin Ev Aletleri	Alavardı Mah. Azamet Sk. Kardelen Apt. Altı No:11 Meram	Ahmet Şahin	0332 323 68 50
Güzelbay Elektronik Ev Aletleri	Atatürk Cad. Dalyan Mah. Dere Bucaklılar İş Hanı No:35 Beyşehir	Kazım Güzelbay	0332 512 25 53
Çumra Merkez Soğutma Ev Aletleri	İzzet Bey Mah. Lale Sk. No:28 Çumra	Vedat Samancı	0332 447 48 49

Güven Elektronik Ev Aletleri	Cumhuriyet Mah. İsmet İnönü Cad. No:3/B Bozkır	İsmail Anataş	0332 426 17 79
Kocaeli			
Deniz Elektronik	Sultan Orhan Mah. 1110.Sk. No:2 Gebze	Hikmet Akdaş	0532 697 70 59
Kılıç Ev Aletleri	İnönü Cad. M. Yasef Sk.4 Temmuz Mah. No:10/M Karamürsel	Ali İhsan Kılıç	0262 452 55 55 0262 452 68 32
Kütahya			
Çözüm Ev Aletleri	4 Eylül Mah. Azerbaycan Cad. No:22 Simav	Barış Dünder	0274 513 84 15
Elit Elektronik	Durak Mah. Domaniç Cad. No: 62 Tavşanlı	Veysel Kara	0542 215 51 10
Manisa			
Altın Elektronik	Mimar Sinan Mah. Akkuş Sk. No: 14/A Şehzadeler	Tekin Altın	0236 237 32 69
Şen Soğutma Ev Aletleri	Arda Mah. Kenzi Cad. No:52/A Merkez	Hakan Şen	0236 232 54 54 0236 238 04 11
Pratik Elektronik	Bey Mah. Hamdullah Cad. No: 80 Kula	Murat Kaçar	0236 816 24 98
Gündem Elektronik	Zafer Mah. Belediye Cad. No: 41/B Salihli	Hüseyin Fırat Gündem	0236 715 06 62
Kar Soğutma Ev Aletleri	Soğuk Su Mah. Abdil Turan Cad. No:27 Alaşehir	Oğuz Savran	0236 653 44 50
Türker Elektronik	Şeyh İsa Mah. 25. Sk. No: 5/A Akhisar	İsmail Türker	0236 412 69 24

Mardin			
Büdüñ Elektronik	Nur Mah. 5 Sokak Sager iş Mrk. No:18 Artuklu	İsmet Büdüñ	0546 558 49 44
Memedcan Elektronik	Yeni Mah. 539 Sk. No:3/B Kızıltepe	Abdurrahman Yavuz	0482 313 59 87
Büdüñ Elektronik Ev Aletleri	Yıldırım Mah. Selani Pak Cad. Çilek Sk. No:1 Nusaybin	İsmet Büdüñ	0482 415 61 98
Modern Teknik	Selahatin Eyyübi Mah. Mektep Sk. No: 20/D Nusaybin	Mehmet Ali Bala	0482 415 02 47
Harman Elektronik	Kışla Mah. 27 Mayıs Cad. No:44 Nusaybin	Adnan Harman	0543 505 49 71
Sayhan Ticaret Ev Aletleri	Bahçebaşı Mah. Barış Bul. No: 61/C Dargeçit	Ferhat Sayhan	0482 381 38 38
Seçkin Soğutma Ev Aletleri	Poyraz Mah. Yeni Derik Cad. No:27 Mazıdağı	Muzaffer Yaklav	0538 839 41 15
Mersin			
Uçan Ev Aletleri	Mesudiye Mah. 5107 Sk. No:3/F Merkez	Yusuf Güner	0324 337 13 37
Dalgıç Elektronik	Merkez Mah. 52007 Sk. No: 20/C Mezitli	Şeref Dalgıç	0324 359 82 87
Lider Elektronik	Pınarbaşı Mah. Kocahacı Sk. No: 2/C Mut	İsmail Eski	0324 774 03 76
Gürsoy Elektronik	Camiikebir Mah. 374 Sk. No: 14/G Silifke	Fikret Demirtaş	0324 714 45 39

Ünal Ev Aletleri	Merkez Mah. Atatürk Cad. 2013 Sk. No:14/B Erdemli	Ahmet Ünal	0324 515 54 94
Net Ev Aletleri	Merkez Mah. Saydam İş Merkezi No:1 Bozyazı	Nesim Topukçu	0324851 36 66
Murat Elektronik	Reşadiye Mah. Ali Menteşeoğlu Cad. No:32/A Tarsus	Murat Çoban	0535 850 00 70
Muğla			
Ortaca Ufuk Elektronik	Beşköprü Mah. 251 Sk. No: 1/B Ortaca	Ferit Emrah Besler	0850 885 02 82
Sinyal Ev Aletleri	Hacı İlyas Mah. Sodra Sk. No:4/B Milas	Erol Önel	0252 512 53 79
Koç Elektronik	Cevat Şakir Mah. Hoca Ahmet Yesevi Cad. No: 15/A Gümbet Bodrum	Kaan Koç	0252 319 34 22
Orhan Ev Aletleri	Süleyman Demirel Bulvarı Pazar Yeri Mah. No:134/C Fethiye	Ramazan Sandıklı	0252 611 09 66
Muş			
Çözüm Teknik	Kültür Mah. Cumhuriyet Cad. Selimiye Cami Altı Merkez	Hakan Koç	0436 212 66 99
Güneş Ev Aletleri	Dere Mah. Zümrüt İş Merkezi Zemin Kat No:33 Merkez	Mashar Güneş	0436 212 34 39
Ömer Elektrik Ev Aletleri	Eski Hal Civarı 167. Sk. Merkez	Ömer Atalay	0436 212 50 62

Yeşilkaya Elektronik	Yeni Mah. 502 Sk. No: 19 Bulanık	Yılmaz Yeşilkaya	0532 650 21 81
Çağdaş Ev Aletleri	Yukarı Çarşı Hükümet Cad. No:5 Varto	Çağdaş Karakaya	0543 412 74 28
Koşuncu Ev Aletleri	Zafer Mah. Gazi Çıkmaı Cad. No:25 Bulanık	Selahattin Koşuncu	0536 438 04 00
Berat Elektronik Ev Aletleri	Saltuk Gazi Mah. Postahane Cad. No:13 Malazgirt	İbrahim Demir	0436 511 30 29
Niğde			
Ender Elektronik	Şahin Ali Mah. Terminal Cad. Yurt Sk. No:12 Merkez	Mehmet Güven	0388 232 43 63
Ordu			
Feza Elektronik	Atatürk Mah. Tepe Yolu Sk. No: 7/A Ünye	Burhan Yıldız	0452 323 33 92
Kumru Ev Aletleri	Samur Mah. Tekkiraz Cad. No:28 Kumru	Tuğrul Kumru	0452 641 3439
Osmaniye			
Kandemir Elektronik	Cumhuriyet Mah. Akyar Cad. Damla Apt. No: 49 Merkez	Mustafa Kandemir	0328 813 76 72
Başaran Klima	Uzun Banı Mah. Şehit Abdulmuttalip Meşe Sk. No: 3 Düziçi	Soner Oflaz	0328 876 63 49
Uzay Çağ Ev Aletleri	Dere Mah. Andırın Cad. Torun Oğlu Apt. Altı No:9/A Kadirli	Âdem Tatlı	0328 717 46 01

Rize			
Sahil Elektronik	Ekrem Orhon Mahallesi Sahil Cami Karşısı	Musa Koruk	0464 214 20 34
Samsun			
Özgül Ev Aletleri	Rasathane Mah. Ağabali Cad. No:104 Merkez	Ekrem Orhan	0362 446 50 02
Çınar Ev Aletleri	Yeşildere Mah. 501 Sk. No: 21 Atakum	Emre Kayhan	0543 224 91 56
Mata Elektronik	Fenk Mah. Lise Cad. No: 14/B Terme	Mustafa Özçelik	0362 8761717
Dinçer Beyaz Eşya Ev Aletleri	Kızılırmak Mah. Fevzi Çakmak Sk. No:10 Bafra	Aziz Dinçer	0362 544 43 37
Dijital Ev Aletleri	Kirazlık Çay Mah. Değirmenbaşı Cad. No:26 Çarşamba	Ekrem Özkan	0362 833 96 91
Siirt			
Eryılmaz Ev Aletleri	Karakol Mah. Cumhuriyet Cad. No:25 Merkez	Menderes Eryılmaz	0484 224 03 92
İstemihan Elektrik	Karşıyaka Mah. Turgut Özal Blv. No: 102 Baykan	Yusuf İstemihan	0532 200 44 26
Batur Ev Aletleri	Cumhuriyet Cad. Japon Pasajı Üstü No:26 Eruh	Necat Duman	0484 311 30 08
Sinop			
Esse Teknik Soğutma	İnce Dayı Mahallesi İtfaiye Caddesi No: 28 Merkez	Semih Ayran	0553 014 16 34

Güven Ev Aletleri	Gökdere Mah. Yusuf Kemal Bey Cad. No:22 Boyabat	Yusuf Kuluç	0368 315 17 71
Uzman Ev Aletleri	Merkez Mah. Fatih Cad. No:4/A Durağan	Mahmut Gülsun	0546 661 71 71
Es Teknik	Çarşı Mah. General Osman Pamukoğlu Cad. No: 7/C Gerze	Dursun Aktaş	0368 718 21 25
Sivas			
Teknodünya Elektronik	Pulur Mah. Ahi Emir Cad. Kongre Ap. No:4 Merkez	Kerem Okyay	0346 225 17 39
Mert Teknik Ev Aletleri	Cami Kebir Mah. Uluçarşı Sk. No:3/D Merkez	Ferhat Mert	0346 221 51 66
Özpolat Elektrik Ev Aletleri	Yeni Çarşı Konak Pasajı No:22 Merkez	Vahdet Polat	0545 609 27 89
Polat Soğutma Ev Aletleri	Kızılırmak Mah. Hal Üzeri No:8 Zara	Mustafa Polat	0346 816 16 34
Mega Teknik Ev Aletleri	Yeşil Çarşı İstanbul Sk. Doğan Apt. Altı No:38/C Suşehri	Servet Gülmüş	0346 3116166
Şanlıurfa			
Koç Teknik Ev Aletleri	Meydan Mah.10 Tem Cad. Fatih Sk. No:6/C Birecik	Ali İlbars	0414 652 92 82
Gerilim Isıtma ve Soğutma	Yenişehir Mah. Bediüzzaman Saidi Nursi Blv. No: 204/A Siverek	Gafur Kaya	0414 552 13 63

Yiğitbaşı Teknik	Meydan Mah. PTT Cad. No: 6/A Birecik	Abdulkadir Yiğitbaşı	0538 846 98 00
Zal Soğutma	Yusuf Paşa Mah. Sarayönü Cad. 921 Sk. No: 310 Eyyübiye	Mehmet Serdar Özçeker	0414 215 52 44
Hacıoğlu Ev Aletleri	Gölbaşı Mah. Sanayi Cad. No: 2 Bozova	Fehmi Yağ	0414 711 57 96
Işık Soğutma	Dikili Mahallesi Ziyaret Yolu No:10/C Suruç	Ömer Işık	0414 612 17 25
Turgut Teknik Beyaz Eşya	Yenişehir Mah. Cezaevi Cad. 1632 Sk. No. 8 Viranşehir	Mehmet Fatih Turgut	0544 307 08 64
Arslan Teknik Ev Aletleri	Karaotlak Mah. İnönü Cad. Halfeti	Ali Arslan	0545 691 55 52
Şırnak			
Erkuş Ev Aletleri	Bahçelievler Mah. Ali Gaffar Okan Cad. No: 30 Merkez	Nihat Erkuş	0486 216 50 02
Silopi Elektronik	Yeşiltepe Mah. 621. Sk. No: 4 Silopi	Kadri Tüzün	0543 763 86 73
Akyüz Teknik	Atakent Mah. Hükümet Cad. No: 4 İdil	Hakan Akyüz	0543 551 25 63
Tekirdağ			
Bsr Elektronik	Cemaliye Mah. Dr. Hakkı Görenli Sk. No: 3/A Çorlu	Erkan Başaran	0282 651 79 99
Kardeşler Ev Aletleri	Gündoğdu Mah. Köse İlyas Cad. No:9 Süleyman Paşa	Mustafa Delen	0282 264 26 25

Hakan Ev Aletleri	Muradiye Mah. 100. Yıl Cad. No:6 Muratlı	Hakan Aslan	0282 361 28 17
Tokat			
Karakaş Ev Aletleri	Semerkant Mah. Süreyya Hoca Cad. No: 43/D Merkez	Bülent Karakaş	0356 214 87 79
Ersin Teknik	Ertuğrul Gazi Mah. Alişan Diktaş Cad. No: 92/B Erbaa	Ersin Altıntaş	0356 715 44 88
Trabzon			
Dostlar Ev Aletleri	Cumhuriyet Mah. Nemlioğlu Cemal Sk. Yoloğlu İş Hanı No:5 Orta Hisar	Özgür Karcı	0462 321 48 37
Güneş Elektronik	Merkez M. Yılmazcebi Cad. No:39/A Trabzon/Araklı	Ali İrfan Genç	0535 605 34 25
Uşak			
Özel Elektronik	Kurtuluş Mah. Duru Sk. No: 5/C Merkez	Abdil Özel	0276 215 52 60
Van			
Nedim Elektronik	Vali Mithat Bey Mahallesi Kışla Yolu Sokak Van City Rezistans No: 4 İpekyolu	Mehmet Nedim Karayel	0432 216 18 04 0432 212 05 98
Çelik Ev Aletleri	Kışla Mah. Kışla Cad. No:702 Erciş	Ferhat Çelik	0432 351 06 81
Aktif Soğutma Ev Aletleri	Yeni Minibüs Durağı Yanı A101 Karşısı Çaldıran	Kamuran Usta	0542 565 12 75

Yalova			
Uzman Ev Aletleri	Cumhuriyet Cad. Yıldız Sk. Ayyıldız Apt. No:37/A Merkez	Engin Çepri	0226 812 84 74
Yozgat			
Ünalanlar Elektronik ve Beyaz Eşya	İbrahim Ağa Mah. Dumlupınar Cad. No: 7/B Akdağmadeni	Mustafa Ünalan	0354 314 10 11
Klas Elektronik	Agâh Efendi Mah. Cumhuriyet Cad. Ziraat Odası Yanı No:122/B Sorgun	Mehmet Kaya	0354 415 98 49
Karataş Elektronik	Kaplıca Mah. Baran Cad. No: 13 Sarıkaya	Mehmet Ali Karadaş	0354 772 48 72
Zonguldak			
Tekno Shop Ev Aletleri	Eski Mah. Dr. Veysel Ata- Soy Cad. No:16 Devrek	Serdar Öztürk	0372 556 31 10
Gündüz Ev Aletleri	Bağlık Mah. Suphi Konak Cad. No:30 Bim Üstü Kat:2 Kdz. Ereğli	Mahmut Gündüz	0372 322 40 67

Merkez Servis:

Başakşehir Mahallesi Hürriyet Bulvarı No: 119 Başakşehir

- İstanbul

Tel: 444 23 30

E-Posta: musterihizmetleri@skytech.com.tr

Güncel servis listesine www.skytech.com.tr adresinden ya da 444 23 30 numaralı telefonu arayarak ulaşabilirsiniz.

HYUNDAI

ELECTRONICS

GARANTİ BELGESİ

SKY İNOVASYON VE TEKNOLOJİ A.Ş

Bu belge, 6502 sayılı Tüketicinin Korunması Hakkında Kanun ve bu Kanun'a dayanılarak yürürlüğe konulan Garanti Belgesi Yönetmeliğine uygun olarak hazırlanmıştır. Ürününüz satış tarihinden itibaren bu belgede belirtilen süre boyunca imalatçı/ithalatçı firma tarafından garanti kapsamına alınmıştır.

İMALATÇI VE İTHALATÇI FİRMANIN

ÜNVANI : SKY İNOVASYON VE TEKNOLOJİ A.Ş.
ADRESİ : BAŞAKŞEHİR MAH. HÜRRİYET BULVARI NO :119
BAŞAKŞEHİR / İSTANBUL / TÜRKİYE
TEL / FAX : 0212 444 23 30 (PBX) - 0212 613 63 13
E-POSTA : info@skytech.com.tr

İMZA ve KAŞESİ :

SKY İNOVASYON VE
TEKNOLOJİ A.Ş.

Başakşehir Mah. Hürriyet Bulvarı No:119/2 Başakşehir / İstanbul
Tic.Sic.No:285477 - Dış Ticaret Sicil No:2019/0101
Sicil No:412-20091932016
Tel:0212 576 30 01 / Fax: info@skytech.com.tr

MALIN

CİNSİ :

TELEVİZYON

MARKASI :

HYUNDAI

MODELİ :

50HYN3204 50HYN3205 55HYN3205

65HYN3205 70HYN3205 75HYN3205 85HYN3205 100HYN3205

43HYN3203 43HYN2203 50HYN2205 55HYN2205 65HYN2205

Q50HYN2205 Q55HYN2205 Q65HYN2205 M55HYN2205

M65HYN2205

GARANTİ SÜRESİ :

2 Yıl

AZAMI TAMİR SÜRESİ :

20 İş Günü

BANDROL ve SERİ NO :

SATICI FİRMANIN

ÜNVANI :

ADRESİ :

TELEFON VE FAKS :

E-POSTA :

FATURA TARİH VE NOSU :

TESLİM TARİHİ VE YERİ :

YETKİLİNİN İMZASI :

FİRMANIN KAŞESİ :

GARANTİ ŞARTLARI

1. Garanti süresi malın teslim tarihinden başlar ve **2 yıldır**.
2. Malın bütün parçaları dahil olmak üzere tamamı garanti kapsamındadır.
3. Malın ayıplı olduğunun anlaşılması durumunda tüketici, 6502 sayılı Tüketicinin Korunması Hakkında Kanununun 11. Maddesinde yer alan;
 - a) **Sözleşmeden dönme,**
 - b) **Satış bedelinden indirim isteme,**
 - c) **Ücretsiz onarılmasını isteme,**
 - d) **Satılanın ayıpsız bir misli ile değiştirilmesini isteme, haklarından birini kullanabilir.**
4. **Tüketici bu haklardan ücretsiz onarım hakkını** seçmesi durumunda satıcı; işçilik masrafı, değiştirilen parça bedeli ya da başka herhangi bir ad altında hiçbir ücret talep etmeksizin malın onarımını yapmak ve yaptırmakla yükümlüdür. Tüketici ücretsiz onarım hakkını üretici veya ithalatçıya karşı da kullanabilir. Satıcı, üretici ve ithalatçı tüketicinin bu hakkını kullanmasından müteselsilen sorumludur.
5. Tüketicinin, **ücretsiz onarım hakkını** kullanması halinde malın;
 - Garanti süresi içinde tekrar arızalanması,
 - Tamiri için gereken azami sürenin aşılması,
 - Tamirin mümkün olmadığı için, yetkili servis istasyonu, satıcı, üretici veya ithalatçı tarafından bir raporla belirlenmesi durumlarında;Tüketici malın bedel iadesini, ayıp oranında bedel indirimini veya imkan varsa malın ayıpsız misli ile değiştirilmesini satıcıdan talep edebilir. Satıcı, tüketicinin talebini reddedemez. Bu talebin yerine getirilmemesi durumunda satıcı, üretici ve ithalatçı müteselsilen sorumludur.
6. Malın tamir süresi **20 iş gününü** geçemez. Bu süre, garanti süresi içerisinde mala ilişkin arızanın yetkili servis istasyonuna veya satıcıya bildirim tarihi, garanti süresi dışında ise malın yetkili servis istasyonuna teslim tarihinden itibaren başlar. Malın arızasının **10 iş günü** içerisinde giderilememesi halinde, üretici veya ithalatçı; malın tamiri tamamlanıncaya kadar, benzer özelliklere sahip başka bir malı tüketicinin kullanımına tahsis etmek zorundadır.

Malın garanti süresi içerisinde arızalanması durumunda, tamirde geçen süre garanti süresine eklenir.

7. Malın kullanma kılavuzunda yer alan hususlara aykırı kullanılmasından kaynaklanan arızalar garanti kapsamı dışındadır.
8. Tüketici, garantiden doğan haklarının kullanılması ile ilgili olarak çıkabilecek uyuşmazlıklarda yerleşim yerinin bulunduğu veya tüketici işleminin yapıldığı yerdeki **Tüketici Hakem Heyetine veya Tüketici Mahkemesine** başvurabilir.
9. Satıcı tarafından bu **Garanti Belgesinin** verilmemesi durumunda, tüketici **Gümrük ve Ticaret Bakanlığı Tüketicinin Korunması ve Piyasa Gözetimi Genel Müdürlüğüne** başvurabilir.

Sayın Müşterimiz,

Ürünümüzü seçtiğiniz için teşekkür ederiz. Seçmiş olduğunuz ürün firmamız tarafından malzeme, işçilik ve üretim hatalarına karşı 2 yıl garanti kapsamına alınmıştır. İyi günlerde kullanmanız dileğiyle...

GENEL DAĞITIM

SKY İNOVASYON VE TEKNOLOJİ A.Ş.

Başakşehir Mah. Hürriyet Bulvarı

No: 119 Başakşehir/İstanbul/Türkiye

Tel:444 23 30 (pbx)

info@skytech.com.tr / www.skytech.com.tr